

HET/S 2

HET/S 24

DE

Anleitung für Montage und Betrieb

Empfänger HET/S 2 BiSecur / HET/S 24 BiSecur

EN

Fitting and Operating Instructions

Receiver HET/S 2 BiSecur / HET/S 24 BiSecur

FR

Instructions de montage et d'utilisation

Récepteur HET/S 2 BiSecur / HET/S 24 BiSecur

ES

Instrucciones de montaje y funcionamiento

Receptor HET/S 2 BiSecur / HET/S 24 BiSecur

RU

Руководство по монтажу и эксплуатации

Приемник HET/S 2 BiSecur / HET/S 24 BiSecur

+

NL	PL	SL	FI
IT	HU	NO	DA
PT	CS	SV	

HÖRMANN

DEUTSCH	3
ENGLISH	12
FRANÇAIS	20
ESPAÑOL	28
РУССКИЙ	36
NEDERLANDS	44
ITALIANO	52
PORTUGUÊS	60
POLSKI	68
MAGYAR	76
ČESKY	84
SLOVENSKO	92
NORSK	100
SVENSKA	108
SUOMI	116
DANSK	124

Inhaltsverzeichnis

1	Zu dieser Anleitung	4
2	Sicherheitshinweise	4
2.1	Bestimmungsgemäße Verwendung.....	4
2.2	Sicherheitshinweise zum Betrieb des Empfängers.....	4
3	Lieferumfang	5
4	Beschreibung des Empfängers	5
4.1	LED-Anzeige	5
4.2	Taster und DIL-Schalter	6
5	Montage	6
6	Anschluss	6
7	Schaltfunktionen des Empfängers	6
7.1	HET/S 2 BiSecur / HET/S 24 BiSecur.....	6
7.2	Funktionen der DIL-Schalter.....	7
7.3	Funktion der P-Taste.....	7
8	Einlernen eines Funkcodes	7
8.1	Funkcodes einlernen.....	8
9	Betrieb	8
10	Rückmeldung der Schaltfunktionen	8
10.1	Keine Rückmeldung.....	9
11	Geräte-Reset	9
12	Entsorgung	10
12.1	Entsorgung von Elektroaltgeräten in Deutschland.....	10
13	Technische Daten	11
14	EU-Konformitätserklärung	11

Weitergabe sowie Vervielfältigung dieses Dokuments, Verwertung und Mitteilung seines Inhalts sind verboten, soweit nicht ausdrücklich gestattet. Zuwiderhandlungen verpflichten zu Schadenersatz. Alle Rechte für den Fall der Patent-, Gebrauchsmuster- oder Geschmacksmustereintragung vorbehalten. Änderungen vorbehalten.

Sehr geehrte Kundin, sehr geehrter Kunde,
wir bedanken uns, dass Sie sich für ein Qualitätsprodukt aus unserem Hause entschieden haben.

1 Zu dieser Anleitung

Lesen Sie diese Anleitung sorgfältig und vollständig durch, sie enthält wichtige Informationen zum Produkt. Beachten Sie die Hinweise und befolgen Sie insbesondere die Sicherheits- und Warnhinweise.

Weitere Informationen zur Handhabung von Funk-Komponenten finden Sie im Internet. Bewahren Sie diese Anleitung sorgfältig auf und stellen Sie sicher, dass sie jederzeit verfügbar und vom Benutzer des Produkts einsehbar ist.

2 Sicherheitshinweise

2.1 Bestimmungsgemäße Verwendung

Der Empfänger HET/S 2 BiSecur / HET/S 24 BiSecur ist ein bidirektionaler Empfänger zum Ansteuern von Antrieben, Steuerungen und elektrischen Verbrauchern. Der Empfänger verfügt über zwei Relaisausgänge. Beide werden mit dem BiSecur-Funk betrieben.

Andere Anwendungsarten sind unzulässig. Der Hersteller haftet nicht für Schäden, die durch bestimmungswidrigen Gebrauch oder falsche Bedienung verursacht werden.

2.2 Sicherheitshinweise zum Betrieb des Empfängers

 VORSICHT

Verletzungsgefahr durch unbeabsichtigte Torfahrt

▶ Siehe Warnhinweis Kapitel 8

ACHTUNG

Beeinträchtigung der Funktion durch Umwelteinflüsse
--

Bei Nichtbeachtung kann die Funktion beeinträchtigt werden!

Schützen Sie den Empfänger vor folgenden Einflüssen:
--

- | |
|---|
| <ul style="list-style-type: none">• direkter Sonneneinstrahlung (zul. Umgebungstemperatur: -20 °C bis +40 °C)• Feuchtigkeit• Staubbelastung |
|---|

HINWEISE:

- Ist kein separater Zugang zur Garage vorhanden, führen Sie jede Änderung oder Erweiterung von Funk-Systemen innerhalb der Garage durch.
- Führen Sie nach dem Programmieren oder Erweitern des Funk-Systems eine Funktionsprüfung durch.
- Verwenden Sie für die Inbetriebnahme oder die Erweiterung des Funk-Systems ausschließlich Originalteile.
- Die örtlichen Gegebenheiten können Einfluss auf die Reichweite des Funk-Systems haben.
- GSM 900-Handys können bei gleichzeitiger Benutzung die Reichweite beeinflussen.

3 Lieferumfang

- Empfänger HET/S 2 BiSecur / HET/S 24 BiSecur
- Bedienungsanleitung

4 Beschreibung des Empfängers

HET/S 2 BiSecur

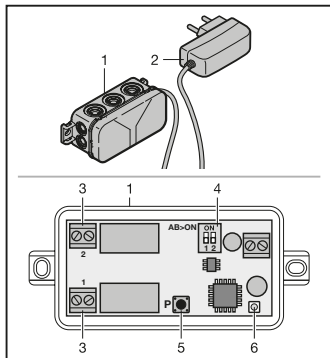

- 1 Empfänger mit Steckernetzteil
- 2 Steckernetzteil 230 - 240 V AC, vormontiert
- 3 Anschlussklemme von den Relaisausgängen
- 4 2-fach DIL-Schalter für Empfängerfunktionen
- 5 Programmier Taste **P** (P-Taste)
- 6 LED, blau (BU), Programmierung

HET/S 24 BiSecur

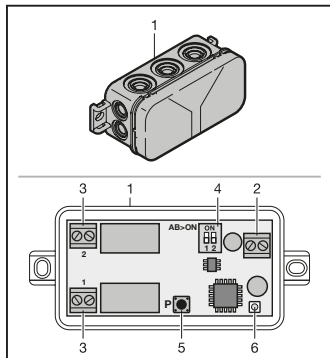

- 1 Empfänger
- 2 Anschlussklemme für 12 V AC / 12 - 24 V DC Versorgungsspannung
- 3 Anschlussklemme von den Relaisausgängen
- 4 2-fach DIL-Schalter für Empfängerfunktionen
- 5 Programmier Taste **P** (P-Taste)
- 6 LED, blau (BU), Programmierung

4.1 LED-Anzeige

Blau (BU)

Zustand	Funktion
leuchtet kurz	ein gültiger Funkcode wird erkannt für Kanal 1
leuchtet 2 × kurz	ein gültiger Funkcode wird erkannt für Kanal 2
leuchtet 1 × lang	ein gültiger Funkcode wird erkannt, der auf beiden Kanälen gespeichert wurde
blinkt langsam	Empfänger befindet sich im Modus Lernen für Kanal 1
blinkt 2 ×	Empfänger befindet sich im Modus Lernen für Kanal 2

blinkt schnell nach langsamem Blinken	beim Lernen wurde ein gültiger Funkcode erkannt
blinkt 5 Sek. langsam, blinkt 2 Sek. schnell	Geräte-Reset wird durchgeführt bzw. abgeschlossen
aus	Betriebsmodus

4.2 Taster und DIL-Schalter

P-Taste	Auswahl des Funkkanals / Relais
DIL-Schalter (1/2)	Einstellung der Funktionen

5 Montage

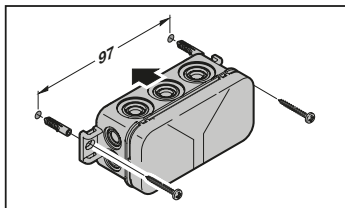

HINWEIS:

Durch die Wahl des Montageortes lässt sich die Reichweite optimieren. Die beste Ausrichtung muss durch Versuche ermittelt werden.

6 Anschluss

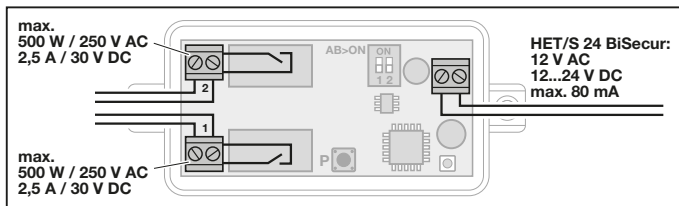

7 Schaltfunktionen des Empfängers

7.1 HET/S 2 BiSecur / HET/S 24 BiSecur

A B



ON
OFF

Der Empfänger HET/S 2 BiSecur / HET/S 24 BiSecur verfügt über zwei Relaisausgänge, die unabhängig voneinander geschaltet werden können. Je Relaisausgang können nachstehende Funktionen über den DIL-Schalter eingestellt werden

DIL-Schalter **A** (1) = Relaisausgang 1

DIL-Schalter **B** (2) = Relaisausgang 2

7.2 Funktionen der DIL-Schalter

(am Beispiel Relaisausgang 1)

Impuls 0,5 Sekunden



Ein / Aus – Schaltung

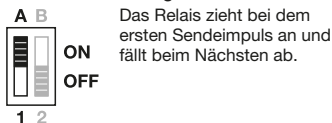

Zurücksetzen der Einstellungen

- ▶ Stellen Sie die **DIL-Schalter (A/B)** auf **OFF**. Die Funktionen sind in den Auslieferungszustand zurück gesetzt.

7.3 Funktion der P-Taste

Mit der **P-Taste** wird der Funkkanal / das Relais angewählt, auf dem ein Funkcode eingelesen werden soll.

8 Einlernen eines Funkcodes

VORSICHT

Verletzungsgefahr durch unbeabsichtigte Torfahrt

Während des Lernvorgangs am Funk-System kann es zu unbeabsichtigten Torfahrten kommen.

- ▶ Achten Sie darauf, dass sich beim Einlernen des Funk-Systems keine Personen oder Gegenstände im Bewegungsbereich des Tores befinden.

Es können max. 100 Funkcodes am Empfänger eingelernt werden. Sie können auf die vorhandenen Kanäle aufgeteilt werden.

Wird derselbe Funkcode auf zwei unterschiedliche Kanäle gelernt, wird er auf beiden Kanälen gespeichert.

Im Modus Lernen können die Kanäle des Empfängers HET/S 2 BiSecur / HET/S 24 BiSecur durch Drücken der **P-Taste** gewechselt werden, solange kein Funkcode erkannt wurde.

Um einen Kanal zu aktivieren / wechseln:

- ▶ Drücken Sie die **P-Taste** 1 x, um Kanal 1 zu aktivieren.
- ▶ Drücken Sie die **P-Taste** 2 x, um Kanal 2 zu aktivieren.

Um den Modus Lernen abzubrechen:

- ▶ Drücken Sie die **P-Taste** 3 x oder warten Sie auf das Timeout.

Timeout:

Wird innerhalb von 25 Sekunden kein gültiger Funkcode erkannt, wechselt der Empfänger automatisch zurück in den Betriebsmodus.

8.1 Funkcodes einlernen

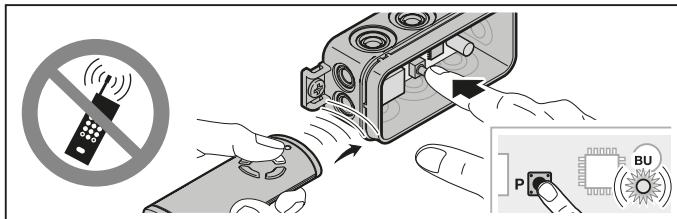

- Aktivieren Sie den gewünschten Kanal durch Drücken der **P**-Taste.
 - Die blaue LED blinkt langsam für Kanal 1
 - Die blaue LED blinkt 2 x für Kanal 2
- Bringen Sie den Handsender, der seinen Funkcode vererben soll, in den Modus **Vererben / Senden**.
Wird ein gültiger Funkcode erkannt, blinkt die LED schnell blau und erlischt.
Der Empfänger ist im Betriebsmodus.

9 Betrieb

Der Empfänger signalisiert im Betriebsmodus das Erkennen eines gültigen Funkcodes durch das Aufleuchten der blauen LED.

HINWEIS:

Wurde der Funkcode der eingelernten Handsendertaste zuvor von einem anderen Handsender kopiert, muss die Handsendertaste zum **ersten** Betrieb ein zweites Mal gedrückt werden.

Ein gültiger Funkcode Kanal 1 wird erkannt	= Die LED leuchtet 1 x kurz
Ein gültiger Funkcode Kanal 2 wird erkannt	= Die LED leuchtet 2 x kurz
Ein gültiger Funkcode wird erkannt, der auf beiden Kanälen gespeichert wurde	= Die LED leuchtet 1 x lang

10 Rückmeldung der Schaltfunktionen

Wenn von einem Handsender HS 5 BiSecur oder von der BiSecur App ein Befehl zur automatischen Rückmeldung* ausgelöst wird, meldet der Empfänger unmittelbar den aktuellen Zustand des Relais zurück.

	Relais	HS 5 BiSecur
Schaltfunktionen	angezogen	LED: grün
	abgefallen	LED: rot
Keine Rückmeldung		Kommunikationsfehler / außer Reichweite

* – Siehe Bedienungsanleitung Handsender HS 5 BiSecur, Automatische Rückmeldung der Torposition.

Handsender HS 5 BiSecur

Wenn ein Funkcode auf zwei unterschiedliche Kanäle gelernt wurde, wird beim Handsender HS 5 BiSecur vorzugsweise der Zustand des Relais mit der Funktion Ein/Aus-Schaltung ausgewertet.

Mögliche Rückmeldungen:

- Wenn die Funktion Ein/Aus-Schaltung **nicht** eingestellt wurde.
 - Mindestens ein Relais ist angezogen = LED: grün
 - Alle Relais sind abgefallen = LED: rot
- Wenn die Funktion Ein/Aus-Schaltung an **einem** Relaisausgang eingestellt wurde.
 - Das schaltende Relais ist angezogen = LED: grün
 - Das schaltende Relais ist abgefallen = LED: rot

Das nicht schaltende Relais wird für die Rückmeldung nicht ausgewertet.
- Wenn die Funktion Ein/Aus-Schaltung an **zwei** Relaisausgängen eingestellt wurde.
 - Alle schaltenden Relais sind angezogen = LED: grün
 - Mindestens ein schaltendes Relais ist abgefallen = LED: rot

BiSecur App

Rückmeldungen der BiSecur App siehe Bedienungsanleitung für BiSecur Home (www.bisecur-home.com).

10.1 Keine Rückmeldung

Erhält der Handsender HS 5 BiSecur oder die BiSecur App vom Empfänger HET/S 2 BiSecur/HET/S 24 BiSecur bis max. 5 Sekunden nach dem Befehl keine Rückmeldung, liegt ein Kommunikationsfehler vor.

- Die LED am Handsender blinkt 4 × schnell orange.
- Die BiSecur App zeigt eine entsprechende Meldung.
Siehe Bedienungsanleitung für BiSecur Home (www.bisecur-home.com).

11 Geräte-Reset

Alle Funkcodes werden durch folgende Schritte gelöscht.

- Schalten Sie angezogene Relais aus.
- Drücken Sie die **P**-Taste und halten Sie diese gedrückt.
 - Die LED blinkt 5 Sekunden langsam blau.
 - Die LED blinkt 2 Sekunden schnell blau.
- Lassen Sie die **P**-Taste los.
Alle Funkcodes sind gelöscht.

HINWEIS:

Wird die **P**-Taste vorzeitig losgelassen, wird der Geräte-Reset abgebrochen und die Funkcodes werden nicht gelöscht.

12 Entsorgung



Verpackung sortenrein entsorgen.



Elektro- und Elektronik-Geräte müssen in den dafür eingerichteten Annahme- und Sammelstellen abgegeben werden.



Batterien getrennt entsorgen. Jeder Verbraucher ist gesetzlich verpflichtet, Batterien bei einer Sammelstelle seiner Gemeinde, seines Stadtteils oder im Handel abzugeben.

12.1 Entsorgung von Elektroaltgeräten in Deutschland

Wichtige Informationen nach dem Elektro- und Elektronikgerätegesetz (ElektroG)

Wir weisen Besitzer von Elektro- und Elektronikaltgeräten darauf hin, dass Elektroaltgeräte gemäß den geltenden gesetzlichen Vorschriften einer vom Siedlungsabfall getrennten Entsorgung zuzuführen sind.

Entsorgung

In den Elektroaltgeräten enthaltene Batterien und Akkumulatoren, die nicht fest vom Elektroaltgerät umschlossen sind, sowie Lampen, die zerstörungsfrei aus dem Elektroaltgerät entnommen werden können, sind vor deren Abgabe an einer Entsorgungsstelle zerstörungsfrei von diesem zu trennen und einer vorgesehenen Entsorgung zuzuführen. Soweit unsere Geräte Batterien oder Akkumulatoren enthalten, entnehmen Sie weitere Informationen zum Typ und chemischen System der Batterie sowie zu deren Entnahme, der Bedienungsanleitung des jeweiligen Geräts.



Das folgend dargestellte und auf Elektro- und Elektronikaltgeräten aufgebrachte Symbol einer durchgestrichenen Abfalltonne weist zusätzlich auf die Pflicht zur getrennten Entsorgung hin.

Rückgabe im Einzelhandel oder beim Entsorgungsträger

Elektrofachmärkte und Lebensmittelläden sind nach § 17 ElektroG unter bestimmten Voraussetzungen zur Rücknahme von Elektro- und Elektronikaltgeräten verpflichtet. Stationäre Vertrieber müssen bei Verkauf eines neuen Elektro- und Elektronikgeräts ein Elektroaltgerät der gleichen Art kostenfrei zurücknehmen (1:1-Rücknahme). Dies gilt auch bei Lieferungen nach Hause. Diese Vertrieber müssen außerdem bis zu 3 kleine Elektroaltgeräte (≤ 25 cm) zurücknehmen, ohne dass dies an einen Neukauf geknüpft werden darf (0:1-Rücknahme).

Daneben ist die Rückgabe von Elektroaltgeräten auch bei einer offiziellen Abgabestelle der öffentlich-rechtlichen Entsorgungsträger möglich.

Löschung personenbezogener Daten

Für die Löschung personenbezogener Daten auf den zu entsorgenden Elektroaltgeräten sind Sie als Endnutzer vor der Abgabe selbst verantwortlich.

13 Technische Daten

Empfänger	HET / S 2 BiSecur / HET / S 24 BiSecur
Modell	HET/S2-868-BS HET/S24-868-BS
Frequenz	868 MHz
Sendeleistung (EIRP)	max. 20 mW
Spannungsversorgung	HET/S2-868-BS: 230 – 240 V AC HET/S24-868-BS: 12 V AC / 12 – 24 V DC
zul. Umgebungstemperatur	–20 °C bis +40 °C
max. Luftfeuchtigkeit	93 % nicht kondensierend
Schutzart	IP 44
Belastbarkeit der Relais	max. 500 W / 250 V AC; 2,5 A / 30 V DC
Abmessungen (B × H × T)	110 × 45 × 40 mm

14 EU-Konformitätserklärung

Hiermit erklärt die Hörmann KG Verkaufsgesellschaft, dass der Funkanlagentyp Empfänger HET / S 2 BiSecur / HET / S 24 BiSecur der Richtlinie 2014/53/EU entspricht. Den vollständigen Text der EU-Konformitätserklärung kann der folgenden Internetadresse entnommen werden:



www.hoermann-docs.com/279231

Contents

1	About These Instructions	13
2	Safety Instructions	13
2.1	Intended use	13
2.2	Safety instructions for operating the receiver.....	13
3	Scope of delivery	13
4	Description of the receiver	14
4.1	LED display	14
4.2	Button and DIL switch	15
5	Fitting	15
6	Connection	15
7	Switch functions of the receiver	15
7.1	HET/S 2 BiSecur / HET/S 24 BiSecur.....	15
7.2	DIL Switch Functions.....	16
7.3	Function of the P button	16
8	Teaching in a radio code	16
8.1	Teaching in a radio code.....	17
9	Operation	17
10	Switch function feedback	17
11	Reset	18
12	Disposal	19
13	Technical data	19
14	EU and UK Declaration of Conformity	19

Dear Customer,

We thank you for choosing a quality product from our company.

1 About These Instructions

Read through all of the instructions carefully, as they contain important information about the product. Pay attention to and follow the instructions provided, particularly the safety instructions and warnings.

Further information about handling radio components can be found on the Internet.

Please keep these instructions in a safe place and make sure that they are available to all users at all times.

2 Safety Instructions

2.1 Intended use

The HET/S 2 BiSecur / HET/S 24 BiSecur receiver is a bi-directional receiver for the actuation of operators, controls and electric consumers. The receiver features two relay outputs. Both are operated by the BiSecur radio control.

Other types of application are prohibited. The manufacturer is not liable for damage caused by improper use or incorrect operation.

2.2 Safety instructions for operating the receiver



CAUTION

Danger of injuries due to unintended door travel

▶ See warning in section 8

ATTENTION

Functional impairment due to environmental influences

Non-compliance with these instructions can impair function!

Protect the receiver from the following conditions:

- Direct sunlight (permissible ambient temperature: -20°C to +40°C)
- Moisture
- Dust

NOTES:

- If there is no separate garage entrance, perform all programming changes and extensions of radio systems while standing in the garage.
- After programming or extending the radio system, check the functions.
- Only use original components when putting the radio system into service or extending it.
- Local conditions may affect the useful range of the radio system!
- When used at the same time, GSM 900 mobile phones can affect the range.

3 Scope of delivery

- Receiver HET/S 2 BiSecur / HET/S 24 BiSecur
- Operating instructions

4 Description of the receiver

HET/S 2 BiSecur

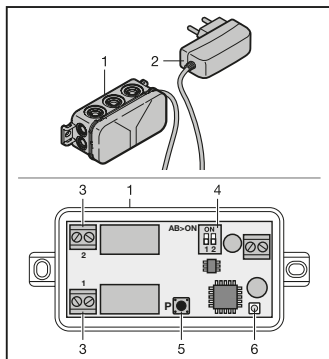

- 1 Receiver with power supply unit
- 2 Power supply 230 - 240 V AC, pre-assembled
- 3 Connecting terminal of the relay outputs
- 4 Double DIL switch for receiver function
- 5 Programming button **P** (**P** button)
- 6 LED, blue (BU), programming

HET/S 24 BiSecur

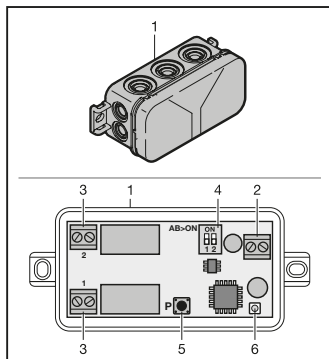

- 1 Receivers
- 2 Connecting terminal for 12 V AC / 12 - 24 V DC power supply
- 3 Connecting terminal of the relay outputs
- 4 Double DIL switch for receiver function
- 5 Programming button **P** (**P** button)
- 6 LED, blue (BU), programming

4.1 LED display

Blue (BU)

Condition	Function
Illuminated briefly	A valid radio code was discovered for channel 1
Illuminated briefly twice	A valid radio code was discovered for channel 2
Illuminated long once	A valid radio code is discovered that has been stored on both channels
Flashes slowly	Receiver is in the learn mode for channel 1
Flashes 2x	Receiver is in the learn mode for channel 2
Flashes quickly after slow flashing	A valid radio code was discovered during the learning

Flashes slowly for 5 seconds Flashes quickly for 2 seconds	Device reset is being implemented or completed
Off	Operation mode

4.2 Button and DIL switch

P button	Selection of the radio channel/relay
DIL switch (1/2)	Setting the function

5 Fitting

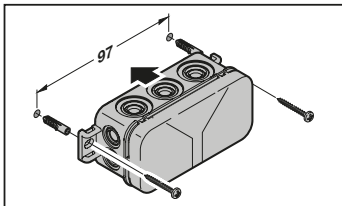

NOTE:

By selecting an appropriate fitting location, the range can be optimised. The best alignment to achieve an optimum range must be established by trial and error.

6 Connection

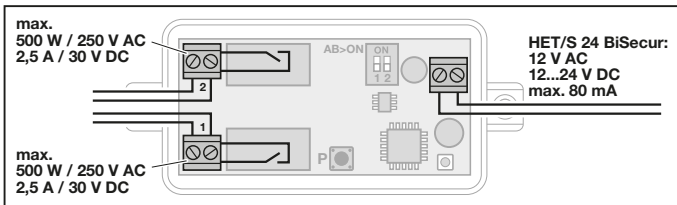

7 Switch functions of the receiver

7.1 HET/S 2 BiSecur / HET/S 24 BiSecur



ON

OFF

The HET/S 2 BiSecur / HET/S 24 BiSecur receiver features two relay outputs, which can be activated independently of each other. The following functions can be set via the DIL switch for each relay output.

DIL switch **A** (1) = relay output 1

DIL switch **B** (2) = relay output 2

1 2

7.2 DIL Switch Functions

(relay output 1 example)

0.5 second impulse

A B



ON

OFF

When a transmission impulse is received, the relay is activated for 0.5 seconds and then deactivated.



On/Off switch

A B



ON

OFF

The relay is activated with the first transmission impulse and deactivated with the next.

Resetting settings

- ▶ Set the **DIL** switches (A/B) to **OFF**.
The functions are reset to their status upon delivery.

7.3 Function of the P button.

The **P** button is used to select the radio channel/relay on which a radio code is to be taught in.

8 Teaching in a radio code

CAUTION

Danger of injuries due to unintended door travel

Unintended door travel may occur while teaching in the radio code.

- ▶ Pay attention that no persons or objects are in the door's area of travel when teaching in the radio code.

A maximum of 100 radio codes can be taught in the receiver. They can be distributed over the existing channels.

If the same function is taught in on two different channels, it will be stored in both channels.

In learn mode, the channels of the HET/S 2 BiSecur / HET/S 24 BiSecur receiver can be switched by pushing the **P** button, as long as no radio code has been recognised.

To activate / switch a channel:

- ▶ Press the **P** button once to activate channel 1.
- ▶ Press the **P** button twice, to activate channel 2.

To abort the learn mode:

- ▶ Press the **P** button 3 times, or wait for the timeout.

Timeout

If no valid radio code is recognised within 25 seconds, the receiver automatically returns to the operation mode.

8.1 Teaching in a radio code

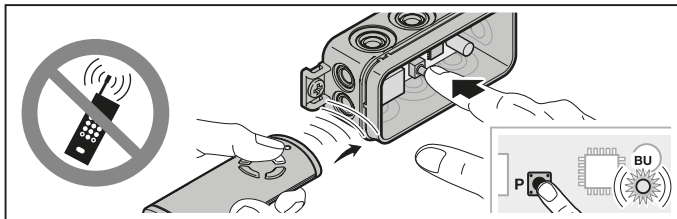

- Press the **P** button to activate the desired channel.
 - The blue LED will flash slowly for channel 1.
 - The blue LED will flash twice for channel 2.
- Put the hand transmitter, whose radio code is to be inherited, into the **Inheriting / Transmitting** mode.

If a valid radio code is recognised, the LED flashes quickly in blue then goes out.
The receiver is in the operation mode.

9 Operation

In the operation mode, the receiver signals the recognition of a valid radio code by illuminating the blue LED.

NOTE:

If the radio code for the taught-in hand transmitter was copied from another hand transmitter, the hand transmitter button must be pressed a second time during **initial** start-up.

A valid radio code channel 1 is discovered	= The LED is illuminated briefly once
A valid radio code channel 2 is discovered	= The LED is illuminated briefly twice
A valid radio code is discovered that has been stored on both channels	= The LED is illuminated long once

10 Switch function feedback

If a command for automatic feedback* is triggered by an HS 5 BiSecur hand transmitter or the BiSecur app, the receiver immediately reports the current status of the relay.

	Relay	HS 5 BiSecur
Switch function	Energised	LED: green
	De-energised	LED: red
No feedback		Communication error / out of range

* – See the operating instructions for the HS 5 BiSecur hand transmitter, automatic feedback of the door position.

HS 5 BiSecur hand transmitter

If a radio code is taught in on two different channels, the status of the relay is primarily evaluated with the on/off switch function for the HS 5 BiSecur hand transmitter.

Possible feedback:

1. If the on/off switch function has **not** been set.
 - At least one relay is energised = LED: green
 - All relays are de-energised = LED: red
2. If the on/off switch function has been set on **one** relay output.
 - The switching relay is energised. = LED: green
 - The switching relay is de-energised. = LED: red

The non-switching relay is not evaluated for feedback purposes.
3. If the on/off switch function has been set on **two** relay outputs.
 - All of the switching relays are energised. = LED: green
 - At least one switching relay is de-energised. = LED: red

BiSecur app

For feedback from the BiSecur app, please see the operating instructions for BiSecur Home (www.bisecur-home.com).

10.1 No feedback

There is a communication error if the HS 5 BiSecur hand transmitter or BiSecur app does not receive any feedback from the HET/S 2 BiSecur / HET/S 24 BiSecur receiver within a maximum of 5 seconds after the command.

- The LED on the hand transmitter quickly flashes 4 × in orange.
 - The BiSecur app displays an appropriate message.
- See the operating instructions for BiSecur Home (www.bisecur-home.com).

11 Reset

All radio codes are deleted by the following steps:

1. Switch the activated relay off.
 2. Press and hold the **P** button.
 - The LED slowly flashes in blue for 5 seconds.
 - The LED flashes rapidly in blue for 2 seconds.
 3. Release the **P** button.
- All radio codes have been deleted.**

NOTE:

If the **P** button is released prematurely, the device reset will be aborted and the radio codes are not deleted.

12 Disposal



Dispose of the packaging sorted by materials.



Electrical and electronic devices must be returned to the appropriate recycling facilities.



Dispose of the batteries separately. Each consumer is legally required to leave batteries with a collection point in their community, their district, or with a trader.

13 Technical data

HET/S 2 BiSecur / HET/S 24 BiSecur receiver

Model	HET/S2-868-BS HET/S24-868-BS
Frequency	868 MHz
Transmitting power (EIRP)	max. 20 mW
Power supply	HET / S2-868-BS: 230 – 240 V AC HET / S24-868-BS: 12 V AC / 12 – 24 V DC
Perm. ambient temperature	–20 °C to +60 °C
max. humidity	93 % non-condensing
Protection category	IP 44
Relay capacity	max. 500 W / 250 V AC; 2,5 A / 30 V DC
Dimensions (W x H x D)	110 x 45 x 40 mm

14 EU and UK Declaration of Conformity

Hörmann KG Verkaufsgesellschaft and Hörmann UK Ltd. herewith declares that the radio equipment type HET/S 2 BiSecur / HET/S 24 BiSecur receiver complies with the EU Directive 2014/53/EU and the UK Regulations 2017 No. 1206.

The complete text of the EU Declaration of Conformity and of the UK Declaration of Conformity can be found on the following website:



www.hoermann-docs.com/279231

Table des matières

1	A propos de ce mode d'emploi.....	21
2	Consignes de sécurité.....	21
2.1	Utilisation appropriée.....	21
2.2	Consignes de sécurité concernant le fonctionnement du récepteur.....	21
3	Matériel livré.....	22
4	Description du récepteur	22
4.1	Affichage par DEL.....	22
4.2	Touche et commutateurs DIL.....	23
5	Montage.....	23
6	Raccordement.....	23
7	Fonctions de commutation du récepteur	23
7.1	HET/S 2 BiSecur / HET/S 24 BiSecur.....	23
7.2	Fonctions des commutateurs DIL.....	24
7.3	Fonction de la touche P.....	24
8	Apprentissage d'un code radio	24
8.1	Apprentissage de codes radio.....	25
9	Fonctionnement.....	25
10	Rétrosignal des fonctions de commutation	25
10.1	Aucun rétrosignal.....	26
11	Réinitialisation de l'appareil.....	26
12	Elimination.....	27
13	Données techniques.....	27
14	Déclaration de conformité UE	27

Toute transmission ou reproduction de ce document, toute exploitation ou communication de son contenu sont interdites, sauf autorisation expresse. Tout manquement à cette règle est illicite et expose son auteur au versement de dommages et intérêts. Tous droits réservés en cas de dépôt d'un brevet, d'un modèle d'utilité ou d'agrément. Sous réserve de modifications.

Cher client,

Nous vous remercions d'avoir opté pour un produit de qualité de notre société.

1 A propos de ce mode d'emploi

Lisez attentivement et entièrement les présentes instructions. Elles contiennent d'importantes informations concernant ce produit. Veuillez tenir compte des remarques et en particulier respecter toutes les consignes de sécurité et de danger.

De plus amples informations au sujet de l'utilisation des composants radio sont disponibles sur Internet.

Conservez précieusement les présentes instructions et assurez-vous que tous les utilisateurs puissent les consulter à tout moment.

2 Consignes de sécurité

2.1 Utilisation appropriée

Le récepteur HET/S 2 BiSecur / HET/S 24 BiSecur est un récepteur bidirectionnel permettant de commander des motorisations, des commandes ainsi que des consommateurs électriques. Il dispose de deux sorties de relais et fonctionne avec le système radio BiSecur.

Tout autre type d'utilisation est interdit. Le fabricant décline toute responsabilité en cas de dommages provenant d'une utilisation inappropriée ou incorrecte.

2.2 Consignes de sécurité concernant le fonctionnement du récepteur



PRECAUTION

Risque de blessure dû à un trajet de porte involontaire

► Voir avertissement au chapitre 8

ATTENTION

Altération du fonctionnement due à des intempéries

En cas de non respect, le fonctionnement peut être altéré !

Protégez le récepteur des influences suivantes :

- Exposition directe au soleil (température ambiante autorisée : -20 °C à +40 °C)
- Humidité
- Poussière

REMARQUES :

- Si le garage ne dispose d'aucun accès séparé, toute modification ou extension des systèmes radio doit avoir lieu à l'intérieur même du garage.
- Après la programmation ou l'extension du système radio, procédez toujours à un essai de fonctionnement.
- Pour la mise en service ou l'extension du système radio, utilisez exclusivement des pièces d'origine.
- Les impératifs locaux peuvent exercer une influence sur la portée du système radio.
- L'utilisation simultanée de téléphones portables GSM 900 peut affecter la portée.

3 Matériel livré

- Récepteur HET/S 2 BiSecur / HET/S 24 BiSecur
- Instructions d'utilisation

4 Description du récepteur

HET/S 2 BiSecur

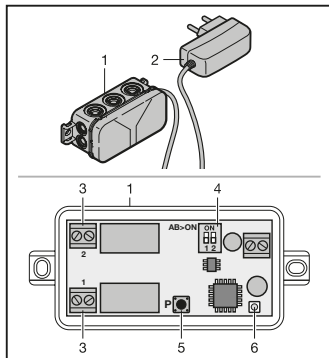

- 1 Récepteur avec alimentation secteur
- 2 Alimentation secteur 230 - 240 V CA, prémontée
- 3 Borne de raccordement des sorties de relais
- 4 Double commutateur DIL pour les fonctions de réception
- 5 Touche de programmation **P** (touche **P**)
- 6 DEL bleue (BU), programmation

HET/S 24 BiSecur

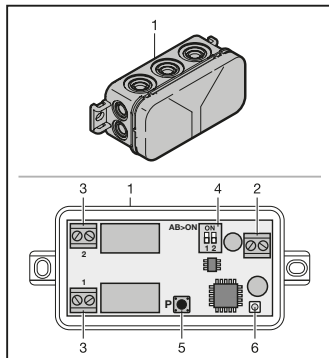

- 1 Récepteur
- 2 Borne de raccordement pour tension d'alimentation 12 V CA / 12- 24 V CC
- 3 Borne de raccordement des sorties de relais
- 4 Double commutateur DIL pour les fonctions de réception
- 5 Touche de programmation **P** (touche **P**)
- 6 DEL bleue (BU), programmation

4.1 Affichage par DEL

Bleu (BU)

Etat	Fonction
S'allume brièvement	Reconnaissance d'un code radio valide pour le canal 1
S'allume 2 x brièvement	Reconnaissance d'un code radio valide pour le canal 2
S'allume 1 x longtemps	Reconnaissance d'un code radio valide enregistré sur les deux canaux
Clignote lentement	Récepteur en mode Apprentissage pour canal 1
Clignote 2 x	Récepteur en mode Apprentissage pour canal 2

Clignote rapidement après clignotement lent	Reconnaissance d'un code radio valide lors de l'apprentissage
Clignote 5 s lentement, puis 2 s rapidement	Réinitialisation de l'appareil en cours ou achevée
Eteint	Mode de fonctionnement

4.2 Touche et commutateurs DIL

Touche P	Sélection du canal radio / relais
Commutateurs DIL (1/2)	Réglage des fonctions

5 Montage

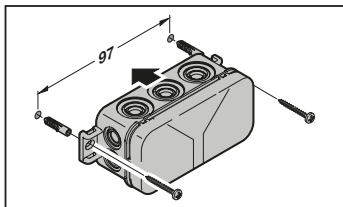

REMARQUE :

La portée peut être optimisée en fonction de l'emplacement de montage. La meilleure orientation doit être déterminée par des tests.

6 Raccordement

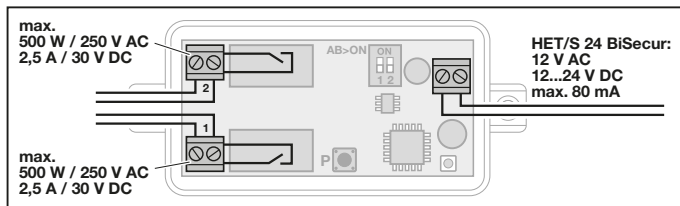

7 Fonctions de commutation du récepteur

7.1 HET/S 2 BiSecur / HET/S 24 BiSecur



ON
OFF

Le récepteur HET/S 2 BiSecur / HET/S 24 BiSecur est équipé de deux sorties de relais pouvant être enclenchées de manière indépendante. Les commutateurs DIL permettent de régler les fonctions décrites ci-après pour chaque sortie de relais.
Commutateur DIL **A** (1) = sortie de relais 1
Commutateur DIL **B** (2) = sortie de relais 2

7.2 Fonctions des commutateurs DIL

(exemple avec sortie de relais 1)

Impulsion 0,5 seconde

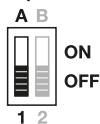

A chaque impulsion d'émetteur, le relais s'enclenche durant 0,5 seconde, puis retombe.



Mise sous / hors tension

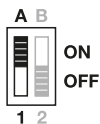

A la première impulsion d'émetteur, le relais s'enclenche, puis retombe à l'impulsion suivante.

Réinitialisation des paramètres

- Positionnez le commutateur **DIL (A/B)** sur **OFF**.
Les fonctions sont réinitialisées à l'état de livraison.

7.3 Fonction de la touche P

La touche **P** permet de sélectionner le canal radio / le relais devant apprendre un code radio.

8 Apprentissage d'un code radio



PRECAUTION

Risque de blessure dû à un trajet de porte involontaire

Pendant la procédure d'apprentissage du système radio, des trajets de porte involontaires peuvent se déclencher.

- Lors de l'apprentissage du système radio, veillez à ce qu'aucune personne ni aucun objet ne se trouve dans la zone de déplacement de la porte.

Il est possible d'apprendre max. 100 codes radio sur le récepteur. Ils peuvent être répartis sur les canaux disponibles.

Si le même code radio est appris sur deux canaux différents, l'appareil le mémorise alors sur les deux canaux.

En mode Apprentissage, il est possible de commuter entre les canaux du récepteur HET/S 2 BiSecur / HET/S 24 BiSecur en appuyant sur la touche **P** jusqu'à ce que l'appareil détecte un code radio.

Pour activer ou changer de canal :

- Pour activer le canal 1, appuyez 1 x sur la touche **P**.
- Pour activer le canal 2, appuyez 2 x sur la touche **P**.

Pour quitter le mode Apprentissage :

- Appuyez 3 x sur la touche **P** ou attendez la fin de la temporisation.

Temporisation :

Si aucun code radio valide n'est reconnu dans un intervalle de 25 secondes, le récepteur repasse automatiquement en mode de fonctionnement.

8.1 Apprentissage de codes radio

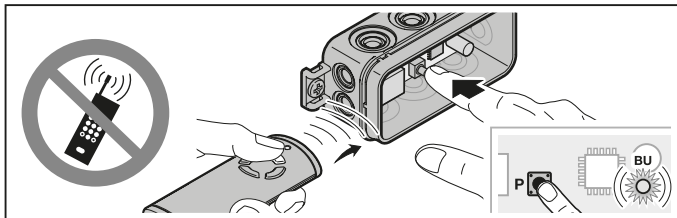

1. Activez le canal souhaité en appuyant sur la touche **P**.
 - La DEL bleue clignote lentement pour le canal 1
 - La DEL bleue clignote 2 x pour le canal 2
2. Mettez l'émetteur devant transmettre le code radio en mode **Transmission / Envoi**. Lorsqu'un code radio valide est reconnu, la DEL clignote rapidement au bleu, puis s'éteint.

Le récepteur se trouve en mode de fonctionnement.

9 Fonctionnement

En mode de fonctionnement, le récepteur signale la reconnaissance d'un code radio valide par un allumage de la DEL bleue.

REMARQUE :

Si le code radio de la touche d'émetteur apprise a été préalablement copié depuis un autre émetteur, la touche d'émetteur doit être actionnée une seconde fois pour le **premier** fonctionnement.

Reconnaissance d'un code radio valide pour le canal 1	= la DEL s'allume 1 x brièvement
Reconnaissance d'un code radio valide pour le canal 2	= la DEL s'allume 2 x brièvement
Reconnaissance d'un code radio valide enregistré sur les deux canaux	= la DEL s'allume 1 x longtemps

10 Rétrosignal des fonctions de commutation

Lorsqu'un ordre de rétrosignal automatique* est déclenché par un émetteur HS 5 BiSecur ou par l'appli BiSecur, le récepteur indique immédiatement l'état actuel du relais.

	Relais	HS 5 BiSecur
Fonction de commutation	Enclenché	DEL : verte
	Relâché	DEL : rouge
Aucun rétrosignal		Erreur de communication / Hors de portée

* – Voir le mode d'emploi de l'émetteur HS 5 BiSecur, rétrosignal automatique de la position de porte.

Emetteur HS 5 BiSecur

Lorsqu'un code radio a été appris sur deux canaux différents, c'est en priorité l'état du relais avec la fonction de mise sous / hors tension qui est analysé sur l'émetteur HS 5 BiSecur.

Rétrosignaux possibles :

1. Lorsque la fonction de mise sous / hors tension n'a **pas** été réglée.
 - Au moins un relais est enclenché = DEL : verte
 - Tous les relais sont relâchés = DEL : rouge
2. Lorsque la fonction de mise sous / hors tension a été réglée sur **une** sortie de relais.
 - Le relais de commutation est enclenché = DEL : verte
 - Le relais de commutation est relâché = DEL : rouge

Le relais qui n'est pas un relais de commutation n'est pas analysé pour le rétrosignal.
3. Lorsque la fonction de mise sous / hors tension a été réglée sur **deux** sorties de relais.
 - Tous les relais de commutation sont enclenchés = DEL : verte
 - Au moins un relais de commutation est relâché = DEL : rouge

Appli BiSecur

Pour les rétrosignaux de l'appli BiSecur, reportez-vous aux instructions d'utilisation de BiSecur Home (www.bisecur-home.com).

10.1 Aucun rétrosignal

Si l'émetteur HS 5 BiSecur ou l'appli BiSecur ne reçoit aucun rétrosignal de la part du récepteur HET/S 2 BiSecur / HET/S 24 BiSecur dans les 5 secondes suivant l'ordre, cela signifie qu'une erreur de communication s'est produite.

- La DEL de l'émetteur clignote rapidement 4 x au orange.
- L'appli BiSecur affiche un message correspondant.
Voir les instructions d'utilisation de BiSecur Home (www.bisecur-home.com).

11 Réinitialisation de l'appareil

Tous les codes radio peuvent être supprimés par les étapes suivantes :

1. Désactivez les relais déjà enclenchés.
2. Appuyez sur la touche **P** et maintenez-la enfoncée.
 - La DEL clignote lentement au bleu pendant 5 secondes.
 - La DEL clignote rapidement au bleu pendant 2 secondes.
3. Relâchez la touche **P**.
Tous les codes radio sont supprimés.

REMARQUE :

Si vous relâchez la touche **P** prématurément, la réinitialisation de l'appareil est interrompue et les codes radio ne sont pas supprimés.

12 Elimination



Éliminez les emballages par type.



Les appareils électriques et électroniques doivent être remis aux points de collecte prévus à cet effet.



Jetez les piles séparément. Chaque utilisateur a le devoir légal de restituer les piles dans un centre de collecte de sa commune, de son quartier ou du commerce.

13 Données techniques

Récepteurs HET/S 2 BiSecur / HET/S 24 BiSecur

Modèle

HET/S2-868-BS
HET/S24-868-BS

Fréquence

868 MHz

Puissance d'émission (PIRE)

max. 20 mW

Alimentation en tension

HET/S2-868-BS: 230 – 240 V CA
HET/S24-868-BS: 12 V CA / 12 - 24 V CC

Temp. ambiante admise

De -20 °C à +40 °C

Humidité de l'air max.

93 % sans condensation

Indice de protection

IP 44

Charge admissible du relais

max. 500 W / 250 V CA; 2,5 A, 30 V CC

Dimensions (L x H x P)

110 x 45 x 40 mm

14 Déclaration de conformité UE

Par la présente, la société Hörmann KG Verkaufsgesellschaft déclare que le type d'installation sans fil Récepteurs HET/S 2 BiSecur / HET/S 24 BiSecur satisfait à la directive 2014/53/UE.

Le texte intégral de la déclaration de conformité UE est disponible à l'adresse Internet suivante :



www.hoermann-docs.com/279231

Índice

1	Acerca de estas instrucciones	29
2	Indicaciones de seguridad.....	29
2.1	Uso apropiado	29
2.2	Indicaciones de seguridad para el funcionamiento del receptor.....	29
3	Volumen de suministro.....	29
4	Descripción del receptor.....	30
4.1	Indicación LED.....	30
4.2	Pulsador e interruptor DIL.....	31
5	Montaje.....	31
6	Conexión.....	31
7	Funciones de conmutación del receptor.....	31
7.1	HET/S 2 BiSecur / HET/S 24 BiSecur.....	31
7.2	Funciones de los interruptores DIL.....	32
7.3	Función del pulsador P.....	32
8	Aprendizaje de un código de radiofrecuencia	32
8.1	Aprendizaje de los códigos de radiofrecuencia.....	33
9	Funcionamiento	33
10	Retroalimentación de las funciones de conmutación.....	33
10.1	Sin retroalimentación	34
11	Restablecimiento de los ajustes del aparato	34
12	Reciclaje	35
13	Datos técnicos	35
14	Declaración UE de conformidad	35

Quedan prohibidas la divulgación y la reproducción de este documento, así como su uso indebido y la comunicación del contenido, salvo por autorización explícita. En caso de infracción se hace responsable de indemnización por daños y perjuicios. Se reservan todos los derechos, en particular para el caso de concesión de patente, de modelo de utilidad o industrial. Reservado el derecho a modificaciones.

Estimada cliente, estimado cliente:

Le agradecemos que se haya decidido por un producto de calidad de nuestra casa.

1 Acerca de estas instrucciones

Lea estas instrucciones íntegra y cuidadosamente, ya que contienen información importante sobre el producto. Tenga en cuenta las indicaciones, en particular las indicaciones de seguridad y de advertencia.

Encontrará más información sobre el manejo de los componentes de radiofrecuencia en Internet.

Guarde estas instrucciones cuidadosamente y asegúrese de que se encuentren siempre en un lugar accesible para el usuario del producto.

2 Indicaciones de seguridad

2.1 Uso apropiado

El receptor HET/S 2 BiSecur / HET/S 24 BiSecur es un receptor bidireccional para el control de automatismos, cuadros de maniobra y consumidores eléctricos. El receptor dispone de dos salidas de relé. Ambos funcionan con la radiofrecuencia BiSecur.

No están permitidos otros usos. El fabricante no asume responsabilidad alguna por daños resultantes de un uso no apropiado o un manejo incorrecto.

2.2 Indicaciones de seguridad para el funcionamiento del receptor

PRECAUCIÓN

Peligro de lesiones por un recorrido de puerta accidental

- ▶ Ver indicación de advertencia, capítulo 8

ATENCIÓN

Fallos del funcionamiento por influencias del medio ambiente

Si no se tiene en cuenta, puede perjudicarse el funcionamiento.

Proteja el receptor de las siguientes influencias:

- Exposición directa a la radiación solar (temperatura ambiental admisible: -20 °C a +40 °C)
- Humedad
- Polvo

INDICACIONES:

- Si no hay ningún acceso separado al garaje, realice todos los cambios o ampliaciones de los sistemas de radiofrecuencia dentro del garaje.
- Después de la programación o la ampliación del sistema de radiofrecuencia realice una prueba de funcionamiento.
- Utilice exclusivamente piezas originales para la puesta en marcha o la ampliación del sistema de radiofrecuencia.
- Las condiciones locales pueden influir sobre el alcance del sistema de radiofrecuencia.
- La utilización simultánea de teléfonos móviles GSM 900 puede influir sobre el alcance del mando a distancia.

3 Volumen de suministro

- Receptor HET/S 2 BiSecur / HET/S 24 BiSecur
- Instrucciones de servicio

4 Descripción del receptor

HET/S 2 BiSecur

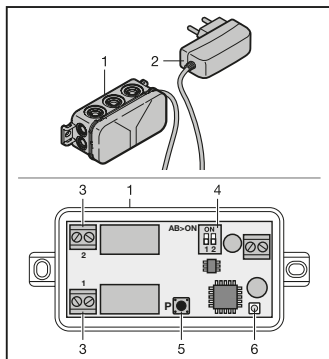

- 1 Receptor con fuente de alimentación enchufable
- 2 Fuente de alimentación enchufable 230 - 240 V CA, premontada
- 3 Borne de conexión de las salidas de relé
- 4 Interruptor DIL doble para funciones del receptor
- 5 Pulsador de programación **P** (pulsador **P**)
- 6 LED, azul (BU), programación

HET/S 24 BiSecur

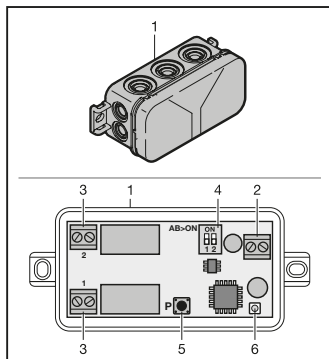

- 1 Receptor
- 2 Borne de conexión para tensión de alimentación de 12 V CA/ 12 - 24 V CC
- 3 Borne de conexión de las salidas de relé
- 4 Interruptor DIL doble para funciones del receptor
- 5 Pulsador de programación **P** (pulsador **P**)
- 6 LED, azul (BU), programación

4.1 Indicación LED

Azul (BU)

Estado	Función
Brilla brevemente	Se reconoce un código de radiofrecuencia válido para el canal 1
Se ilumina brevemente 2 veces	Se reconoce un código de radiofrecuencia válido para el canal 2
Se ilumina prolongadamente 1 vez	Se reconoce un código de radiofrecuencia válido que ha sido guardado en ambos canales
Parpadea lento	El receptor se encuentra en el modo de aprendizaje para el canal 1
Parpadea 2 veces	El receptor se encuentra en el modo de aprendizaje para el canal 2

Parpadea rápido después del parpadeo lento	Durante el aprendizaje se ha reconocido un código de radiofrecuencia válido
Parpadea lento durante 5 s, Parpadea rápido durante 2 s	Se realiza o concluye un reset a los ajustes de fábrica
Desconectado	Modo operativo

4.2 Pulsador e interruptor DIL

Pulsador P	Selección del canal de radiofrecuencia / relé
Interruptor DIL (1/2)	Ajuste de las funciones

5 Montaje

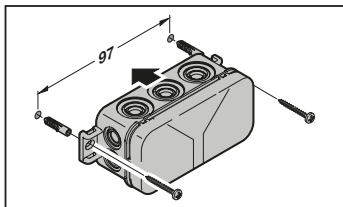

INDICACIÓN:

El alcance puede ser optimizado a través de la selección del lugar de montaje. Mediante ensayos se debe determinar la mejor orientación.

6 Conexión

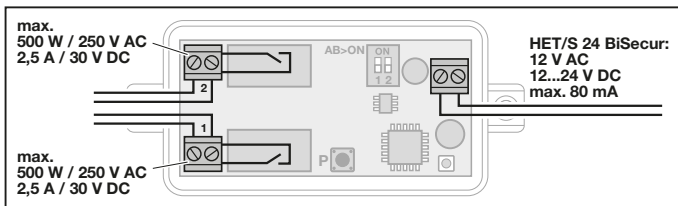

7 Funciones de conmutación del receptor

7.1 HET/S 2 BiSecur / HET/S 24 BiSecur



El receptor HET/S 2 BiSecur / HET/S 24 BiSecur dispone de dos salidas de relé que pueden conmutarse independientemente una de la otra. En cada salida de relé se pueden ajustar las siguientes funciones a través del interruptor DIL

Interruptor DIL A (1) = Salida de relé 1

Interruptor DIL B (2) = Salida de relé 2

7.2 Funciones de los interruptores DIL

(En el ejemplo salida de relé 1)

Impulso de 0,5 segundos

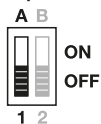

El relé se activa en caso de un impulso de emisión durante 0,5 segundos y, a continuación, se desactiva.



Conexión/desconexión

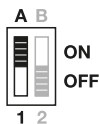

El relé se activa con el primer impulso de emisión y se desactiva con el siguiente.

Restablecimiento de los ajustes

- ▶ Ajuste los interruptores **DIL (A/B)** en **OFF**.
Se ha restablecido el estado de suministro en las funciones.

7.3 Función del pulsador P

Con el pulsador **P** se selecciona el canal de radiofrecuencia/el relé en el que se desea memorizar el código de radiofrecuencia.

8 Aprendizaje de un código de radiofrecuencia

PRECAUCIÓN

Peligro de lesiones por un recorrido de puerta accidental

Durante el proceso de aprendizaje del sistema de radiofrecuencia pueden ocasionarse recorridos de la puerta indeseados.

- ▶ Al memorizar el sistema de radiofrecuencia preste atención a que no se encuentren personas u objetos en la zona de movimiento de la puerta.

En el receptor se pueden memorizar hasta máx. 100 códigos de radiofrecuencia. Pueden repartirse entre los canales existentes.

Si se memoriza el mismo código de radiofrecuencia en dos canales diferentes, se guarda en ambos canales.

En el modo de aprendizaje puede conmutarse entre los canales del receptor HET/S 2 BiSecur / HET/S 24 BiSecur presionando el pulsador **P** mientras no se haya reconocido ningún código de radiofrecuencia.

Para activar / conmutar un canal:

- ▶ Presione 1 vez el pulsador **P** para activar el canal 1.
- ▶ Presione 2 veces el pulsador **P** para activar el canal 2.

Para interrumpir el modo de aprendizaje:

- ▶ Presione 3 veces el pulsador **P** o espere a que pase el tiempo Timeout.

Timeout:

Si en los próximos 25 segundos no se reconoce ningún código de radiofrecuencia válido, el receptor conmuta automáticamente al modo operativo.

8.1 Aprendizaje de los códigos de radiofrecuencia

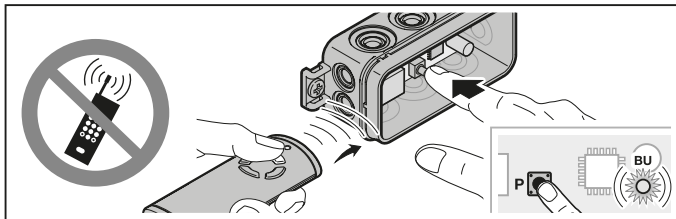

- Active el canal deseado presionando el pulsador **P**.
 - El LED azul parpadea lento para el canal 1
 - El LED azul parpadea 2 veces para el canal 2
- Conmute el emisor manual, que debe transferir su código de radiofrecuencia, al modo de **Transferencia / Emisión**.
Si se reconoce un código de radiofrecuencia válido, el LED parpadea rápido en color azul, y se apaga.
El receptor se encuentra en modo operativo.

9 Funcionamiento

Si el receptor reconoce un código de radiofrecuencia válido, lo indica en el modo operativo mediante la iluminación del LED azul.

INDICACIÓN:

Si el código de radiofrecuencia del pulsador del emisor manual memorizado se había copiado previamente de otro emisor manual, deberá presionarse dos veces el pulsador del emisor manual memorizado en la **primera** activación.

- Se reconoce un código de radiofrecuencia válido para el canal 1 = El LED se ilumina brevemente 1 vez
- Se reconoce un código de radiofrecuencia válido para el canal 2 = El LED se ilumina brevemente 2 veces
- Se reconoce un código de radiofrecuencia válido que ha sido guardado en ambos canales = El LED se ilumina prolongadamente 1 vez

10 Retroalimentación de las funciones de conmutación

Si el emisor manual HS 5 BiSecur o la App BiSecur emiten una orden de retroalimentación automática*, el receptor transmite inmediatamente el estado actual del relé.

	Relé	HS 5 BiSecur
Función de conmutación	Activado	LED: verde
	Desconectado	LED: rojo
Sin retroalimentación		Error de comunicación / fuera de alcance

* – Ver en las instrucciones de funcionamiento del emisor manual HS 5 BiSecur el apartado sobre la retroalimentación automática de la posición de la puerta.

Emisor manual HS 5 BiSecur

Si un código de radiofrecuencia ha sido memorizado en dos canales distintos, se evalúa en el emisor manual HS 5 BiSecur preferentemente el relé con la función de conmutación Encendido / Apagado.

Posibles mensajes de retroalimentación:

1. Si **no** se ha ajustado la función de conmutación Encendido / Apagado.
 - Al menos un relé está activado = LED: verde
 - Todos los relés están desactivados = LED: rojo
2. Si la función de conmutación Encendido / Apagado ha sido ajustada en **una** salida de relé.
 - El relé de conmutación está activado = LED: verde
 - El relé de conmutación está desactivado = LED: rojo

El relé sin función de conmutación no se evalúa para la retroalimentación.
3. Si la función de conmutación Encendido / Apagado ha sido ajustada en **dos** salidas de relé.
 - Todos los relés de conmutación están activados = LED: verde
 - Al menos un relé de conmutación está desactivado = LED: rojo

App BiSecur

Ver mensajes de retroalimentación de la App BiSecur en las instrucciones de funcionamiento BiSecur Home (www.bisecur-home.com).

10.1 Sin retroalimentación

Si el emisor manual HS 5 BiSecur o la App BiSecur no reciben ninguna retroalimentación del receptor HET/S 2 BiSecur / HET/S 24 BiSecur en el plazo de hasta máx. 5 segundos después de la orden, existe un problema de comunicación.

- El LED en el emisor manual parpadea 4 veces rápido en color naranja.
- La App BiSecur muestra el correspondiente mensaje.
Ver instrucciones de funcionamiento BiSecur Home (www.bisecur-home.com).

11 Restablecimiento de los ajustes del aparato

Todos los códigos de radiofrecuencia se borran siguiendo los siguientes pasos.

1. Desconecte el relé activado.
2. Presione el pulsador **P** y manténgalo presionado.
 - El LED parpadea lento durante 5 segundos en color azul.
 - El LED parpadea rápido durante 2 segundos en color azul.
3. Suelte el pulsador **P**.

Todos los códigos de radiofrecuencia han sido borrados.

INDICACIÓN:

Si se suelta antes de tiempo el pulsador **P**, se interrumpe el reset del aparato y no se borran los códigos de radiofrecuencia.

12 Reciclaje



Elimine el embalaje de forma diferenciada.



Los dispositivos eléctricos y electrónicos deben entregarse en los puntos de recogida previstos para ello.



Deseche las pilas por separado. Cada consumidor está legalmente obligado a entregar las pilas en un punto de recogida local, regional o en un comercio.

13 Datos técnicos

Receptor HET / S 2 BiSecur / HET / S 24 BiSecur

Modelo	HET/S2-868-BS HET/S24-868-BS
Frecuencia	868 MHz
Potencia de transmisión (EIRP)	máx. 20 mW
Alimentación de tensión	HET/S2-868-BS: 230 – 240 V CA HET/S24-868-BS: 12 V CA / 12 - 24 V CC
Temperatura ambiente admisible	-20 °C hasta +40 °C
Máx. humedad atmosférica	93 % sin condensación
Índice de protección	IP 44
Capacidad de carga del relé	máx. 500 W / 250 V CA; 2,5 A / 30 V CC
Medidas (An x Al x Pr)	110 x 45 x 40 mm

14 Declaración UE de conformidad

Por la presente, Hörmann KG Verkauf Gesellschaft declara que el tipo de instalación por radiofrecuencia de receptor HET / S 2 BiSecur / HET / S 24 BiSecur cumple con la normativa 2014/53/UE.

En la siguiente dirección de internet podrá encontrar el texto completo de la declaración de conformidad de la UE:



www.hoermann-docs.com/279231

Содержание

1	Введение	37
2	Указания по безопасности	37
2.1	Использование по назначению.....	37
2.2	Указания по безопасности при эксплуатации приемника.....	37
3	Объем поставки	38
4	Описание приемника	38
4.1	Светодиодная индикация.....	38
4.2	Клавишные выключатели и DIL-переключатели.....	39
5	Монтаж	39
6	Подключение	39
7	Функции переключения приемника	40
7.1	HET/S 2 BiSecur / HET/S 24 BiSecur.....	40
7.2	Обзор функций DIL-переключателей.....	40
7.3	Функция клавиши P.....	40
8	Программирование радиокода	40
8.1	Программирование радиокода.....	41
9	Эксплуатация изделия	41
10	Ответный сигнал функций переключения	41
10.1	Без ответного сигнала.....	42
11	Возврат прибора в исходное состояние (reset)	42
12	Утилизация	43
13	Технические данные	43
14	Заявление о соответствии требованиям ЕС	43

Без наличия специального разрешения запрещено любое распространение или воспроизведение данного документа, а также использование и размещение где-либо его содержания. Несоблюдение данного положения влечет за собой санкции в виде возмещения ущерба. Все объекты патентного права (торговые марки, промышленные образцы и т.д.) защищены. Право на внесение изменений сохраняется.

Уважаемые покупатели!

Мы рады Вашему решению приобрести качественное изделие нашей компании.

1 Введение

Пожалуйста, внимательно прочтите данное руководство. В нем содержится важная информация об изделии. Особое внимание обратите на информацию и указания, относящиеся к требованиям по безопасности и способам предупреждения об опасности. Соблюдайте данные указания и требования. Более подробную информацию о применении компонентов системы дистанционного управления Вы найдете в Интернете.

Бережно храните данное руководство и позаботьтесь о том, чтобы пользователь изделия имел свободный доступ к руководству в любое время.

2 Указания по безопасности

2.1 Использование по назначению

Приемник HET/S 2 BiSecur / HET/S 24 BiSecur является приемником двунаправленного действия для управления приводами, блоками управления и потребителями электроэнергии. Приемник обладает двумя релейными выходами. Оба приемника настроены на радиосистему BiSecur.

Производитель не несет ответственности за ущерб, возникший в результате неправильного использования изделия или его использования не по назначению.

2.2 Указания по безопасности при эксплуатации приемника

ОСТОРОЖНО

Опасность получения травм вследствие внезапного движения ворот

► См. предупреждение об опасности в главе 8

ВНИМАНИЕ

Негативное влияние факторов окружающей среды на функционирование изделия

Несоблюдение этих требований может привести к функциональным сбоям!

Предохраняйте приемник от воздействия следующих факторов:

- Прямое воздействие солнечных лучей (допустимая температура окружающей среды: от -20°C до $+40^{\circ}\text{C}$)
- Влага
- Пыль

УКАЗАНИЕ:

- При отсутствии отдельного входа в гараж любые изменения в системе дистанционного управления, а также ее расширение следует производить находясь внутри гаража.
- После программирования или расширения радиосистемы необходимо провести функциональное испытание.
- При вводе в эксплуатацию радиосистемы, а также при ее расширении, используйте исключительно оригинальные детали.
- Местные условия могут оказывать влияние на дальность действия дистанционного управления.
- Мобильные телефоны GSM 900 при одновременном использовании могут влиять на дальность действия системы дистанционного управления.

3 Объем поставки

- Приемник HET/S 2 BiSecur / HET/S 24 BiSecur
- Руководство по эксплуатации

4 Описание приемника

HET/S 2 BiSecur

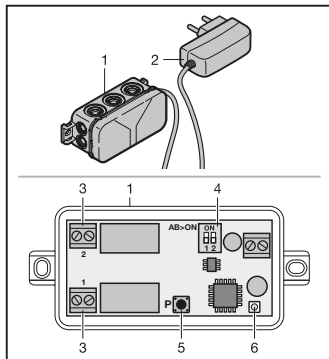

- 1 Приемник с сетевым блоком питания, объединённым со штепсельной вилкой
- 2 Сетевой блок питания, объединённый со штепсельной вилкой, 230 - 240 В перем. тока, предварительно смонтирован
- 3 Клеммы релейных выходов
- 4 Двойной DIL-переключатель для функций приемника
- 5 Клавиша программирования **P** (клавиша **P**)
- 6 Светодиод, синего цвета (BU), программирование

HET/S 24 BiSecur

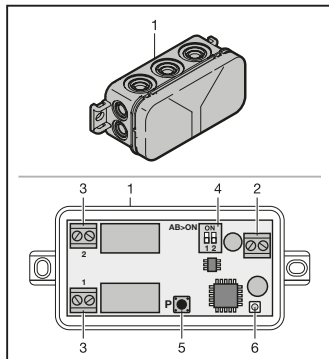

- 1 Приемник
- 2 Клеммы напряжения питания 12 В перем. тока / 12 - 24 В пост. тока
- 3 Клеммы релейных выходов
- 4 Двойной DIL-переключатель для функций приемника
- 5 Клавиша программирования **P** (клавиша **P**)
- 6 Светодиод, синего цвета (BU), программирование

4.1 Светодиодная индикация

Синего цвета (BU)

Состояние	Функция
Светодиод загорается ненадолго	Распознан верный радиокод канала 1
Светодиод дважды загорается кратковременно	Распознан верный радиокод канала 2

Светодиод долго горит 1 раз	Распознан верный радиокод, который сохранен на обоих каналах
Светодиод медленно мигает	Приемник находится в режиме обучения для канала 1
Мигает 2 раза	Приемник находится в режиме обучения для канала 2
После медленного мигания светодиод мигает быстро	В процессе обучения произошло распознавание действующего радиокода
Светодиод медленно мигает в течение 5 сек., Светодиод быстро мигает в течение 2 сек.	Выполняется или завершается возврат прибора в исходное состояние
Выкл.	Режим работы

4.2 Клавишные выключатели и DIL-переключатели

Клавиша P	Выбор радиоканала/реле
DIL-переключатель (1/2)	Настройка функций

5 Монтаж

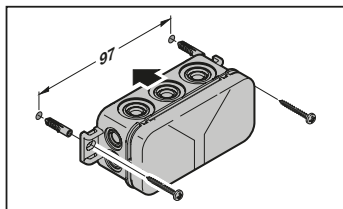

УКАЗАНИЕ:

За счет выбора того или иного места монтажа может быть найден оптимальный радиус действия. Оптимальное положение по уровню определяется экспериментальным путем.

6 Подключение

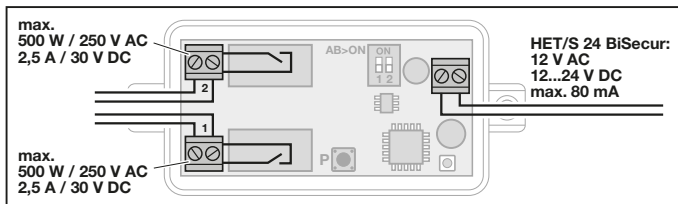

7 Функции переключения приемника

7.1 HET/S 2 BiSecur / HET/S 24 BiSecur



ON
OFF

Приемник HET/S 2 BiSecur / HET/S 24 BiSecur обладает двумя релейными выходами, которые могут включаться независимо друг от друга. Нижеперечисленные функции можно настроить для каждого релейного выхода при помощи DIL-переключателя. DIL-переключатель **A** (1) = релейный выход 1
DIL-переключатель **B** (2) = релейный выход 2

7.2 Обзор функций DIL-переключателей

(например, релейный выход 1)

Импульс 0,5 секунд



ON
OFF

Реле срабатывает при передаче импульса на 0,5 секунды и затем выключается.



Переключение Вкл. / Выкл.



ON
OFF

Реле срабатывает при передаче первого импульса и отключается при передаче следующего.

Возврат настроек в исходное состояние

- ▶ Переведите **DIL**-переключатель (A/B) в положение **OFF**.
Все настройки функций вновь находятся в состоянии поставки.

7.3 Функция клавиши P

При помощи клавиши **P** выбирается радиоканал / реле на котором должен быть запрограммирован радиокод.

8 Программирование радиокода

ОСТОРОЖНО

Опасность получения травм вследствие внезапного движения ворот

Во время программирования системы дистанционного управления в режиме обучения может произойти произвольное движение ворот.

- ▶ Следите за тем, чтобы во время программирования системы дистанционного управления в зоне движения ворот не было ни людей, ни предметов.

На каждом приемнике может быть запрограммировано до 100 радиокодов. Они могут сохраняться на имеющихся каналах.

Если один и тот же радиокод программируется на двух различных каналах, то он сохраняется на обоих каналах.

В режиме обучения каналы приемника HET/S 2 BiSecur / HET/S 24 BiSecur можно менять нажимая клавишу **P** до тех пор, пока радиокод не будет распознан.

Для активирования / смены канала:

- ▶ Нажмите на клавишу **P** 1 раз, чтобы активировать канал 1.
- ▶ Нажмите на клавишу **P** 2 раза, чтобы активировать канал 2.

Чтобы прервать режим обучения:

- ▶ Нажмите клавишу **P** 3 раза или дождитесь окончания времени ожидания.

Время ожидания:

Если верный радиокод не будет опознан в течение 25 сек., приемник автоматически возвращается в рабочий режим.

8.1 Программирование радиокода

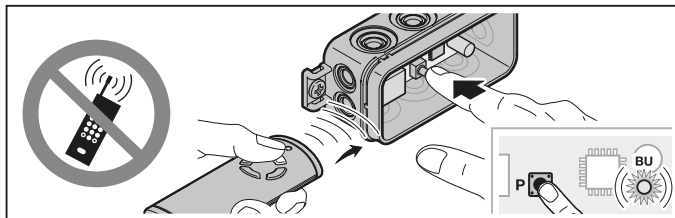

- Активируйте нужный канал, нажав на клавишу **P**.
 - Синий светодиод медленно мигает для обозначения канала 1
 - Синий светодиод мигает 2 раза для обозначения канала 2.
- Включите на пульте ДУ, который должен передать свой радиокод, режим **Передачи радиокода**.
 После распознавания верного радиокода, светодиод быстро мигает синим светом и потухает.
Приемник находится в рабочем режиме.

9 Эксплуатация изделия

В рабочем режиме приемник сигнализирует распознавание верного радиокода включением синего светодиода.

УКАЗАНИЕ:

Если радиокод запрограммированной клавиши пульта ДУ раньше был скопирован с другого пульта ДУ, то при **первом** использовании необходимо нажать эту клавишу во второй раз.

Распознан верный радиокод канала 1 = светодиод коротко загорается 1 раз

Распознан верный радиокод канала 2 = светодиод кратковременно загорается 2 раза

Распознан верный радиокод,

который сохранен на обоих каналах = светодиод долго горит 1 раз

10 Ответный сигнал функций переключения

Если посредством пульта ДУ HS 5 BiSecur или приложения BiSecur App запускается команда автоматического ответного сигнала*, то приемник напрямую сообщает актуальное состояние реле.

	Реле	HS 5 BiSecur
Функция переключения	Сработало	Светодиод: зеленый
	Выключено	Светодиод: красный
Без ответного сигнала		Ошибка связи / вне зоны действия

* – См. руководство по эксплуатации для пульта ДУ HS 5 BiSecur, гл. Автоматическое получение ответного сигнала о положении ворот.

Пульт дистанционного управления HS 5 BiSecur

Если радиокод был запрограммирован на двух различных каналах, то у пульта ДУ HS 5 BiSecur преимущественно оценивается состояние реле с функцией переключения Вкл. / Выкл.

Возможные ответные сигналы:

1. Если функция переключения Вкл. / Выкл. **не** была установлена.

- Минимум одно реле сработало = светодиод: зеленый
- Все реле выключены = светодиод: красный

2. Если функция переключения Вкл. / Выкл. была установлена на **одном** релейном выходе.

- Включаемое реле сработало = светодиод: зеленый
- Включаемое реле выключено = светодиод: красный

Не включаемое реле не оценивается для ответного сигнала.

3. Если функция переключения Вкл. / Выкл. была установлена на **двух** релейных выходах.

- Все включаемые реле сработали = светодиод: зеленый
- Минимум одно включаемое реле выключено = светодиод: красный

Приложение BiSecur App

Ответные сигналы приложения BiSecur App см. в руководстве по эксплуатации для BiSecur Home (www.bisecur-home.com).

10.1 Без ответного сигнала

Если пульт ДУ HS 5 BiSecur или приложение BiSecur App не получают ответного сигнала от приемника HET/S 2 BiSecur / HET/S 24 BiSecur по истечении макс. 5 секунд после команды, то произошла ошибка связи.

- Светодиод на пульте ДУ быстро мигает 4 раза оранжевым цветом.
- Приложение BiSecur App показывает соответствующее сообщение. См. руководство по эксплуатации для BiSecur Home (www.bisecur-home.com).

11 Возврат прибора в исходное состояние (reset)

Все радиокоды стираются следующими действиями:

1. Выключите сработавшее реле.
2. Нажмите на клавишу **P** и держите ее нажатой.
 - Светодиод медленно мигает синим светом в течение 5 секунд.
 - Светодиод быстро мигает синим цветом в течение 2 секунд.
3. Отпустите клавишу **P**.

Все радиокоды удалены.

УКАЗАНИЕ:

Если клавиша **P** будет отпущена раньше времени, возврат прибора в исходное положение (reset) прервётся и радиокоды не будут удалены.

12 Утилизация



Утилизируйте упаковку согласно ее составу.



Электронные приборы подлежат сдаче в специальные пункты приема старых электроприборов с целью утилизации.



Утилизируйте батарейки отдельно. В Германии согласно требованиям законодательства потребители обязаны сдавать батарейки в специальных пунктах или магазинах.

13 Технические данные

Приемник HET / S 2 BiSecur / HET / S 24 BiSecur

Модель	HET/S2-868-BS HET/S24-868-BS
Частота	868 МГц
Излучаемая мощность (EIRP)	макс. 20 мВт
Подача питания	HET/S2-868-BS: 230 – 240 В перем. тока HET/S24-868-BS: 12 В перем. тока / 12 – 24 В пост. тока
Допустимая температура окружающей среды	От –20 °С до +40 °С
Макс. влажность воздуха	93 % без конденсации
Класс защиты	IP 44
Допустимая нагрузка реле	макс. 500 Вт / 250 В перем. тока; 2,5 А / 30 В пост. тока
Размеры (Ш × В × Г)	110 × 45 × 40 мм

14 Заявление о соответствии требованиям ЕС

Компания Hörmann KG Verkaufsgesellschaft настоящим заявляет, что тип радиооборудования – Приемник HET / S 2 BiSecur / HET / S 24 BiSecur – соответствует Директиве 2014/53/ЕС.

Полный текст сертификата соответствия ЕС можно найти по следующему интернет-адресу:



www.hoermann-docs.com/279231

Inhoudsopgave

1	Bij deze handleiding	45
2	Veiligheidsinstructies	45
2.1	Gebruiksdoel.....	45
2.2	Veiligheidsrichtlijnen bij de bediening van de ontvanger	45
3	Leveringsomvang.....	46
4	Beschrijving van de ontvanger	46
4.1	LED-display	46
4.2	Schakelaars en DIL-schakelaars	47
5	Montage.....	47
6	Aansluiting.....	47
7	Schakelfuncties van de ontvanger	47
7.1	HET/S 2 BiSecur / HET/S 24 BiSecur.....	47
7.2	Functies van de DIL-schakelaar	48
7.3	Functie van de P-toets.....	48
8	Aanleren van een radiocode	48
8.1	Radiocodes aanleren	49
9	Bediening.....	49
10	Terugmelding van de schakelfuncties	49
10.1	Geen terugmelding	50
11	Resetten van het toestel	50
12	Verwijdering.....	51
13	Technische gegevens	51
14	EU-conformiteitsverklaring.....	51

Doorgeven of kopiëren van dit document, gebruik en mededeling van de inhoud ervan zijn verboden indien niet uitdrukkelijk toegestaan. Overtredingen verplichten tot schadevergoeding. Alle rechten voor het inschrijven van een patent, een gebruiksmodel of een monster voorbehouden. Wijzigingen onder voorbehoud.

Geachte klant,

Wij danken u omdat u gekozen hebt voor een kwaliteitsproduct van onze firma.

1 Bij deze handleiding

Gelieve deze handleiding zorgvuldig en volledig te lezen: zij bevat belangrijke informatie over dit product. Neem de opmerkingen in acht en volg in het bijzonder de veiligheids- en waarschuwingsrichtlijnen op.

Verdere informatie over de omgang met radiocomponenten vindt u op het internet.

Bewaar de handleiding zorgvuldig en zorg ervoor dat deze altijd beschikbaar is en door de gebruiker van het product kan worden geraadpleegd.

2 Veiligheidsinstructies

2.1 Gebruiksdoel

De ontvanger HET/S 2 BiSecur / HET/S 24 BiSecur bidirectionele ontvanger voor het aansturen van aandrijvingen, besturingen en elektrische verbruikers. De ontvanger beschikt over twee relaisuitgangen. Beide worden gebruikt met het BiSecur radiosysteem.

Andere toepassingswijzen zijn niet toegelaten. De fabrikant is niet aansprakelijk voor schade, die door ondoelmatig gebruik of verkeerde bediening werd veroorzaakt.

2.2 Veiligheidsrichtlijnen bij de bediening van de ontvanger



VOORZICHTIG

Gevaar voor lichamelijke letsels door ongewilde deurbeweging

► Zie waarschuwingsrichtlijn hoofdstuk 8

OPGELET

Belemmering van de werking door omgevingsinvloeden

Bij onachtzaamheid kan de functie belemmerd worden!

Bescherm de ontvanger tegen de volgende invloeden:

- rechtstreeks zonlicht (toegelaten omgevingstemperatuur: -20 °C tot +40 °C)
- vochtigheid
- stof

OPMERKINGEN:

- Als er geen afzonderlijke toegang tot de garage is, voer dan elke wijziging of uitbreiding van radiosystemen binnen de garage uit.
- Voer een functietest uit na het programmeren of uitbreiden van het radiosysteem.
- Gebruik voor de inbedrijfstelling of de uitbreiding van het radiosysteem uitsluitend originele onderdelen.
- De plaatselijke omstandigheden kunnen de reikwijdte van het radiosysteem beïnvloeden.
- Ook mobiele telefoons met GSM 900 toestellen kunnen bij gelijktijdig gebruik de reikwijdte van de afstandsbediening beïnvloeden.

3 Leveringsomvang

- Ontvanger HET/S 2 BiSecur / HET/S 24 BiSecur
- Bedieningshandleiding

4 Beschrijving van de ontvanger

HET/S 2 BiSecur

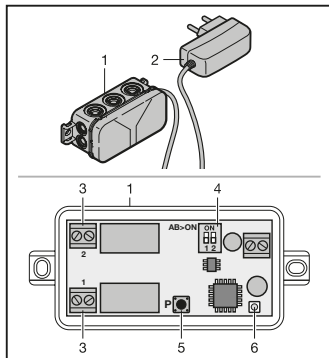

- 1 Ontvanger met stekkernetvoeding
- 2 Stekkernetvoeding 230 - 240 V AC, voorgemonteerd
- 3 Aansluitklem voor relaisuitgangen
- 4 2-voudige DIL-schakelaar voor ontvangerfuncties
- 5 Programmeertoets **P** (**P**-toets)
- 6 LED, blauw (BU), programmering

HET/S 24 BiSecur

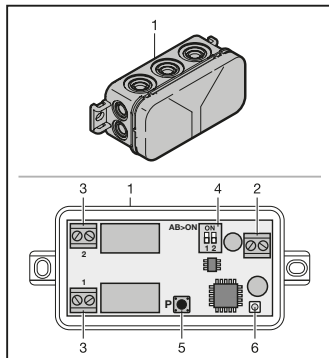

- 1 Ontvanger
- 2 Aansluitklem voor für 12 V AC / 12 - 24 V DC toevoerspanning
- 3 Aansluitklem voor relaisuitgangen
- 4 2-voudige DIL-schakelaar voor ontvangerfuncties
- 5 Programmeertoets **P** (**P**-toets)
- 6 LED, blauw (BU), programmering

4.1 LED-display

Blauw (BU)

Toestand	Functie
licht kort op	een geldige radiocode voor kanaal 1 wordt herkend
licht 2 x kort op	een geldige radiocode voor kanaal 2 wordt herkend
licht 1 x lang op	een geldige radiocode wordt herkend, die op beide kanalen werd opgeslagen
knippert langzaam	de ontvanger bevindt zich in de modus aanleren voor kanaal 1
knippert 2 x	de ontvanger bevindt zich in de modus aanleren voor kanaal 2
knippert snel na langzaam knipperen	bij het aanleren werd er een geldige radiocode herkend

knippert 5 sec langzaam, knippert 2 sec snel	toestelreset wordt uitgevoerd of beëindigd
uit	bedrijfsmodus

4.2 Schakelaars en DIL-schakelaars

P-toets	Selectie van het radiokanaal / relais
DIL-schakelaar (1/2)	Instelling van de functies

5 Montage

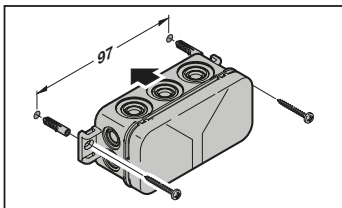

OPMERKING:

Door de keuze van de montageplaats kan de reikwijdte geoptimaliseerd worden. De beste richting moet door testen bepaald worden.

6 Aansluiting

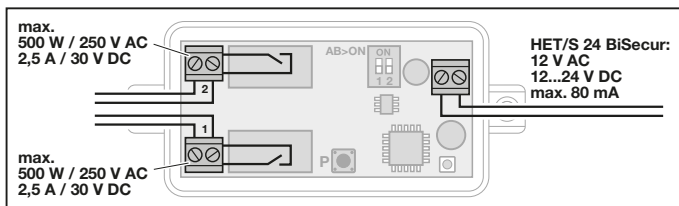

7 Schakelfuncties van de ontvanger

7.1 HET/S 2 BiSecur / HET/S 24 BiSecur



ON
OFF

De ontvanger HET/S 2 BiSecur / HET/S 24 BiSecur beschikt over twee relaisuitgangen, die onafhankelijk van elkaar kunnen worden geschakeld. Per relaisuitgang kunnen onderstaande functies met de DIL-schakelaar worden ingesteld

DIL-Schakelaar **A** (1) = Relaisuitgang 1

DIL-Schakelaar **B** (2) = Relaisuitgang 2

7.2 Functies van de DIL-schakelaar

(aan voorbeeld relaisuitgang 1)

Impuls 0,5 seconden

A B



ON

OFF

1 2

Het relais trekt bij een zendimpuls gedurende 0,5 seconden aan, aansluitend ontspannt het weer.



Aan / Uit - schakeling

A B



ON

OFF

1 2

Het relais trekt bij de eerste zendimpuls aan en ontspannt bij de volgende impuls.

Terugzetten van de instellingen

- Zet de DIL-schakelaars (A/B) op OFF.

De functies zijn naar de leveringstoestand teruggezet.

7.3 Functie van de P-toets

Met de P-toets wordt het radiokanaal / het relais geselecteerd, waarop de radiocode dient te worden aangeleerd.

8 Aanleren van een radiocode

VOORZICHTIG

Gevaar voor lichamelijke letsels door ongewilde deurbeweging

Tijdens het leerproces aan het radiosysteem kunnen er ongewenste bewegingen van de deur plaatsvinden.

- Let erop dat er zich bij het aanleren van het radiosysteem geen personen of voorwerpen binnen de bewegingsradius van de deur bevinden.

Er kunnen maximaal 100 radiocodes op de ontvanger worden aangeleerd. Deze kunnen over de beschikbare kanalen worden verdeeld.

Als dezelfde radiocode op twee verschillende kanalen wordt aangeleerd, dan wordt deze op beide kanalen opgeslagen.

In de modus aanleren kunnen de kanalen van de ontvanger HET/S 2 BiSecur / HET/S 24 BiSecur door op de P-toets te drukken worden gewisseld, zo lang er geen radiocode werd herkend.

Om een kanaal te activeren / wisselen:

- Druk op de P-toets 1 x, om kanaal 1 te activeren.
- Druk op de P-toets 2 x, om kanaal 2 te activeren.

Om de modus aanleren te annuleren:

- Druk 3 x op de P-toets of wacht op de time-out.

Time-out:

Als er binnen 25 seconden geen geldige radiocode wordt herkend, dan wisselt de ontvanger automatisch terug naar de bedrijfsmodus.

8.1 Radiocodes aanleren

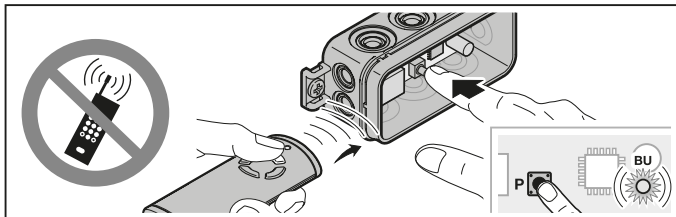

1. Activeer het gewenste kanaal door op de **P**-toets te drukken.
 - De blauwe LED knippert langzaam voor kanaal 1
 - De blauwe LED knippert 2 x voor kanaal 2.
2. Breng de handzender, die zijn radiocode moet overmaken, in de modus **Overmaken / Zenden**.
 Als een geldige radiocode herkend wordt knippert de LED snel blauw en dooft dan uit.
De ontvanger is in de bedrijfsmodus.

9 Bediening

De ontvanger signaleert in de bedrijfsmodus de herkenning van een geldige radiocode door het oplichten van de blauwe LED.

OPMERKING:

Wanneer de radiocode van de aangeleerde handzendertoets tevoren door een andere handzender werd gekopieerd, moet de handzendertoets voor het **eerste** gebruik een tweede keer worden ingedrukt.

Een geldige radiocode kanaal 1 werd herkend	= De LED licht 1 x kort op
Een geldige radiocode kanaal 2 werd herkend	= De LED licht 2 x kort op
Een geldige radiocode wordt herkend, die op beide kanalen werd opgeslagen	= De LED licht 1 x lang op

10 Terugmelding van de schakelfuncties

Wanneer door een handzender HS 5 BiSecur of door de BiSecur-app een commando voor een automatische terugmelding* wordt geactiveerd, meldt de ontvanger direct de actuele toestand van het relais terug.

	Relais	HS 5 BiSecur
Schakelfunctie	aangetrokken	LED: groen
	afgefallen	LED: rood
Geen terugmelding		Communicatiefout / buiten reikwijdte

* – Zie bedieningshandleiding handzender HS 5 BiSecur. Automatische retourmelding van de deurpositie.

Handzender HS 5 BiSecur

Wanneer een radiocode op twee verschillende kanalen werd aangeleerd, wordt bij de handzender HS 5 BiSecur bij voorkeur de toestand van het relais met de functie Aan- / Uit-schakeling beoordeeld.

Mogelijke terugmeldingen:

1. Wanneer de functie Aan- / Uit-schakeling **niet** werd ingesteld.
 - Er is ten minste één relais aangetrokken = LED: groen
 - Alle relais zijn afgevallen = LED: rood
2. Wanneer de functie Aan- / Uit-schakeling op **één** relaisuitgang werd ingesteld.
 - Het schakelende relais is aangetrokken = LED: groen
 - Het schakelende relais is afgevallen = LED: rood

Het niet-schakelende relais wordt voor de terugmelding niet beoordeeld.
3. Wanneer de functie Aan- / Uit-schakeling op **twee** relaisuitgangen werd ingesteld.
 - Alle schakelende relais zijn aangetrokken = LED: groen
 - Er is ten minste één schakelend relais afgevallen = LED: rood

BiSecur-app

Terugmeldingen van de BiSecur-app, zie bedieningshandleiding voor BiSecur Home (www.bisecur-home.com).

10.1 Geen terugmelding

Wanneer de handzender HS 5 BiSecur of de BiSecur-app van de ontvanger HET/S 2 BiSecur / HET/S 24 BiSecur tot max. 5 seconden na het commando geen terugmelding ontvangt, is er sprake van een communicatiefout.

- De LED op de handzender knippert 4x snel oranje.
- De BiSecur-app toont een desbetreffende melding.
Zie bedieningshandleiding voor BiSecur Home (www.bisecur-home.com).

11 Resetten van het toestel

Alle radiocodes worden door de volgende stappen gewist.

1. Schakel het aangetrokken relais uit.
2. Druk op de **P**-toets en houd deze ingedrukt.
 - De LED knippert 5 seconden langzaam blauw.
 - De LED knippert 2 seconden snel blauw.
3. Laat de **P**-toets los.
Alle radiocodes zijn gewist.

OPMERKING:

Als de **P**-toets te vroeg wordt losgelaten, dan wordt het toestelreset geannuleerd en de radiocodes worden niet gewist.

12 Verwijdering



Voer de verpakking af naar het juiste soort afval.



Elektrische en elektronische apparaten moeten bij de daarvoor bestemde aanneemen verzamelpunten worden afgegeven.



Voer batterijen apart af. Elke gebruiker is wettelijk verplicht om batterijen in te leveren bij een inzamelpunt van de plaatselijke gemeente, wijk of in de handel.

13 Technische gegevens

Ontvanger HET/S 2 BiSecur / HET/S 24 BiSecur

Model	HET/S2-868-BS HET/S24-868-BS
Frequentie	868 MHz
Zendvermogen (EIRP)	max. 20 mW
Stroomvoorzorging	HET/S2-868-BS: 230 – 240 V AC HET/S24-868-BS: 12 V AC / 12 – 24 V DC
Toegest. omgevingstemperatuur	–20 °C tot +40 °C
Max. luchtvochtigheid	93 %, niet condenserend
Beschermingsgraad	IP 44
Belastbaarheid van de relais	max. 500 W / 250 V AC; 2,5 A / 30 V DC
Afmetingen (BxHxD)	110 x 45 x 40 mm

14 EU-conformiteitsverklaring

Hörmann KG Verkaufsgesellschaft verklaart hierbij dat het radiosysteemtype Ontvanger HET/S 2 BiSecur / HET/S 24 BiSecur voldoet aan richtlijn 2014/53/EU.

De volledige tekst van de EU-conformiteitsverklaring vindt u op het volgende internetadres:



www.hoermann-docs.com/279231

Indice

1	Su queste istruzioni	53
2	Indicazioni di sicurezza	53
2.1	Uso a norma	53
2.2	Indicazioni di sicurezza per l'uso del ricevitore	53
3	Fornitura	54
4	Descrizione del ricevitore	54
4.1	Indicatore LED	54
4.2	Tasti ed interruttori DIL.....	55
5	Montaggio.....	55
6	Collegamento	55
7	Funzioni di commutazione del ricevitore.....	55
7.1	HET/S 2 BiSecur / HET/S 24 BiSecur.....	55
7.2	Funzioni degli interruttori DIL.....	56
7.3	Funzione del tasto P	56
8	Apprendimento di un codice radio	56
8.1	Apprendimento di codici radio	57
9	Funzionamento	57
10	Riscontro delle funzioni di comando	57
10.1	Nessun riscontro.....	58
11	Reset del dispositivo	58
12	Smaltimento	59
13	Dati tecnici.....	59
14	Dichiarazione di conformità UE.....	59

Il trasferimento di dati a terzi e la copia del documento stesso, utilizzando il contenuto per scopi diversi da quelli preposti, è vietato, salvo diversamente accordato per iscritto dalla società. La mancanza di piena adesione a queste condizioni farà scaturire azione legale contro la persona o la società recante l'offesa. Tutti i diritti, riferiti a Certificazioni, già esistenti o in via di applicazione, sono riservati. La Ditta si riserva la facoltà di apportare modifiche al prodotto.

Gentile cliente,
la ringraziamo di aver scelto un prodotto di qualità di nostra produzione.

1 Su queste istruzioni

Legga attentamente e completamente le istruzioni che contengono importanti informazioni sul prodotto. Osservi le istruzioni ed in particolar modo le indicazioni e le avvertenze di sicurezza.

Per ulteriori informazioni sull'utilizzazione di componenti radio consulti Internet.

Conservi queste istruzioni con cura e si assicuri che siano sempre a disposizione e consultabili da parte dell'utente del prodotto.

2 Indicazioni di sicurezza

2.1 Uso a norma

Il ricevitore HET/S 2 BiSecur / HET/S 24 BiSecur è un ricevitore bidirezionale per il comando di motorizzazioni, centraline di comando e utenze elettriche. Il ricevitore dispone di due uscite relè. Entrambi vengono comandati con il sistema radio BiSecur radio.

Non sono consentiti altri tipi di applicazione. Il produttore non si assume nessuna responsabilità per i danni provocati da un uso non a norma o non corretto.

2.2 Indicazioni di sicurezza per l'uso del ricevitore

CAUTELA

Rischio di lesioni a causa della manovra involontaria del portone

- ▶ Vedere le indicazioni di avvertenza nel capitolo 8

ATTENZIONE

Compromissione del funzionamento a causa di influenze ambientali

L'inosservanza può pregiudicare il funzionamento!

Proteggere il ricevitore dalle seguenti influenze:

- Esposizione diretta ai raggi del sole (temperatura ambiente consentita: da -20 °C a +40 °C)
- Umidità
- Polvere

NOTE:

- Se non è presente nessun accesso secondario al garage effettuare ogni modifica o ampliamento dei sistemi radio all'interno del garage.
- Terminati la programmazione o l'ampliamento del sistema radio, verificarne il funzionamento.
- Per la messa in funzione o l'ampliamento del sistema radio utilizzare esclusivamente pezzi originali.
- Le caratteristiche architettoniche sul posto possono eventualmente influire sulla portata del sistema radio.
- Anche l'uso contemporaneo di telefoni cellulari GSM 900 può influire sulla portata.

3 Fornitura

- Ricevitore HET/S 2 BiSecur / HET/S 24 BiSecur
- Istruzioni d'uso

4 Descrizione del ricevitore

HET/S 2 BiSecur

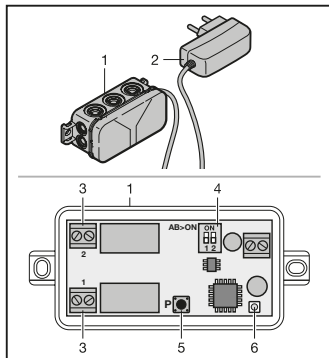

- 1 Ricevitore con alimentatore di rete
- 2 Alimentatore di rete 230 - 240 V AC, premontato
- 3 Morsetto delle uscite relè
- 4 Interruttore DIL a 2 vie per le funzioni dei ricevitori
- 5 Tasto di programmazione **P** (tasto **P**)
- 6 LED, blu (BU), programmazione

HET/S 24 BiSecur

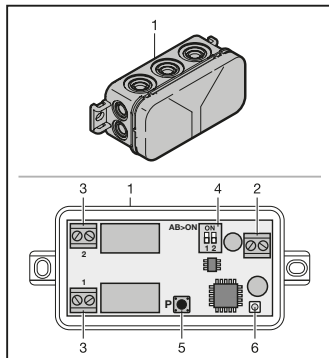

- 1 Ricevitore
- 2 Morsetto per tensione di alimentazione da 12 V AC / 12 - 24 V DC
- 3 Morsetto delle uscite relè
- 4 Interruttore DIL a 2 vie per le funzioni dei ricevitori
- 5 Tasto di programmazione **P** (tasto **P**)
- 6 LED, blu (BU), programmazione

4.1 Indicatore LED

Blu (BU)

Condizione	Funzione
Lampeggia brevemente	Viene riconosciuto un codice radio valido per il canale 1
Si accende 2 volte brevemente	Viene riconosciuto un codice radio valido per il canale 2
Si accende 1 volta a lungo	Viene riconosciuto un codice radio valido, che viene salvato su entrambi i canali
Lampeggia lentamente	Il ricevitore si trova in modalità di apprendimento per il canale 1
Lampeggia 2 volte	Il ricevitore si trova in modalità di apprendimento per il canale 2

Lampeggia rapidamente dopo un lento lampeggiamento	Durante l'apprendimento è stato riconosciuto un codice radio valido
Lampeggia lentamente per 5 sec., Lampeggia rapidamente per 2 sec.	Viene effettuato e portato a termine il reset del dispositivo
Spento	Modalità operativa

4.2 Tasti ed interruttori DIL

Tasto P	Selezione del canale radio/relè
Interruttore DIL (1/2)	Impostazione delle funzioni

5 Montaggio

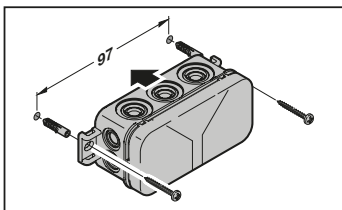

NOTA:

La scelta del luogo di montaggio aiuta ad ottimizzare la portata. Eseguire alcune prove per trovare l'orientamento migliore.

6 Collegamento

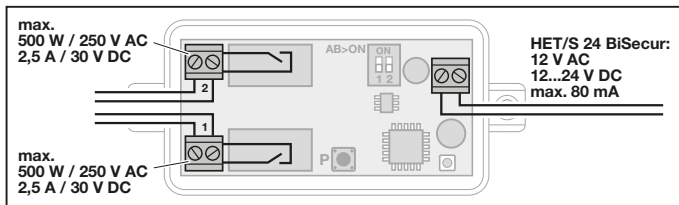

7 Funzioni di commutazione del ricevitore

7.1 HET/S 2 BiSecur / HET/S 24 BiSecur



Il ricevitore HET/S 2 BiSecur / HET/S 24 BiSecur dispone di due uscite relè che possono essere attivate indipendentemente l'una dall'altra. Per ogni uscita relè, le funzioni seguenti possono essere impostate tramite l'interruttore DIL

Interruttore DIL **A** (1) = uscita relè 1

Interruttore DIL **B** (2) = uscita relè 2

7.2 Funzioni degli interruttori DIL

(sull'esempio dell'uscita relè 1)

Impulso 0,5 secondi

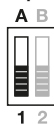

ON
OFF

Il relè si attiva per 0,5 secondi con un impulso di invio e poi si disattiva.



Accensione / spegnimento



ON
OFF

Il relè si attiva con l'invio del primo impulso e si disattiva con l'impulso successivo.

Ripristino delle impostazioni

- Posizionare l'interruttore DIL (A/B) su OFF. Le funzioni vengono ripristinate come alla consegna.

7.3 Funzione del tasto P

Con il tasto **P** viene selezionato il canale radio / il relè nel quale deve essere appreso un codice radio.

8 Apprendimento di un codice radio

CAUTELA

Rischio di lesioni a causa della manovra involontaria del portone

Durante il processo di apprendimento sul sistema radio possono verificarsi manovre involontarie del portone.

- Durante l'apprendimento del sistema radio fare attenzione che persone o oggetti non si trovino nella zona di manovra del portone.

Sul ricevitore possono essere appresi max. 100 codici radio che possono essere assegnati ai canali esistenti.

Se lo stesso codice radio viene appreso su due canali diversi, viene salvato su entrambi i canali.

Nella modalità di apprendimento è possibile passare da un canale del ricevitore HET/S 2 BiSecur / HET/S 24 BiSecur ad un altro premendo il tasto **P**, fino a quando non viene riconosciuto nessun codice radio.

Per attivare / cambiare un canale:

- Premere 1 volta il tasto **P** per attivare il canale 1.
- Premere 2 volte il tasto **P** per attivare il canale 2.

Per interrompere la modalità di apprendimento:

- Premere 3 volte il tasto **P** oppure attendere il timeout.

Timeout:

Se entro 25 secondi non viene riconosciuto un codice radio valido, il ricevitore ritorna automaticamente alla modalità operativa.

8.1 Apprendimento di codici radio

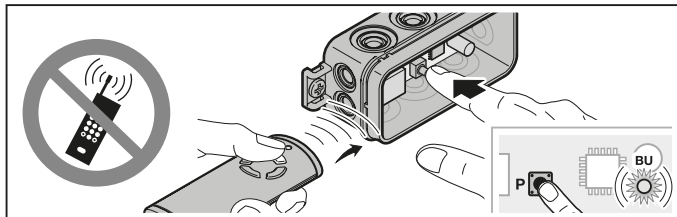

- Attivare il canale desiderato premendo il tasto **P**.
 - Il LED blu lampeggia lentamente per il canale 1
 - Il LED blu lampeggia 2 volte per il canale 2
- Portare il telecomando che deve trasmettere il suo codice radio in modalità **Trasmissione / Invio**.
Se viene riconosciuto un codice radio valido, il LED lampeggia velocemente di blu e si spegne.
Il ricevitore è in modalità operativa.

9 Funzionamento

In modalità operativa il ricevitore segnala il riconoscimento di un codice radio valido tramite illuminazione del LED blu.

NOTA:

Se il codice radio del tasto del telecomando appreso è stato copiato in precedenza da un altro telecomando, il tasto deve essere premuto una seconda volta al **primo** azionamento.

Viene riconosciuto un codice radio valido per il canale 1	= il LED si accende 1 volte brevemente
Viene riconosciuto un codice radio valido per il canale 2	= il LED si accende 2 volte brevemente
Viene riconosciuto un codice radio valido, che viene salvato su entrambi i canali	= il LED si accende 1 volta a lungo

10 Riscontro delle funzioni di comando

Se da un telecomando HS 5 BiSecur o dalla App BiSecur viene emesso un comando per il riscontro automatico*, il ricevitore segnala lo stato attuale del relè.

	Relè	HS 5 BiSecur
Funzione di comando	Eccitato	LED: verde
	Diseccitato	LED: rosso
Nessun riscontro		Errore di comunicazione / fuori portata

* – Vedere le istruzioni per l'uso del telecomando HS 5 BiSecur, riscontro automatico della posizione portone.

Telecomando HS 5 BiSecur

Se un codice radio è stato appreso su due canali differenti, per il telecomando HS 5 BiSecur viene valutato di preferenza lo stato del relè con la funzione di attivazione / disattivazione.

Possibili riscontri:

- Se la funzione attivazione / disattivazione **non** è stata impostata.
 - Almeno un relè è eccitato = LED: verde
 - Tutti i relè sono diseccitati = LED: rosso
- Se la funzione di attivazione / disattivazione è stata impostata su **un'**uscita relè.
 - Il relè commutante è eccitato = LED: verde
 - Il relè commutante è diseccitato = LED: rosso

Il relè non commutante viene valutato per il riscontro.
- Se la funzione di attivazione / disattivazione è stata impostata su **due** uscite relè.
 - Tutti i relè commutanti sono eccitati = LED: verde
 - Almeno un relè commutante è diseccitato = LED: rosso

App BiSecur

Per i riscontri dell'App BiSecur vedere le istruzioni per l'uso per BiSecur Home (www.bisecur-home.com).

10.1 Nessun riscontro

Se il telecomando HS 5 BiSecur o l'App BiSecur non riceve alcun riscontro dal ricevitore HET/S 2 BiSecur / HET/S 24 BiSecur fino a max. 5 secondi dopo il comando, è presente un errore di comunicazione.

- Il LED sul telecomando lampeggia 4 x rapidamente in arancione.
- L'App BiSecur mostra un messaggio corrispondente.
Vedere le istruzioni per l'uso per BiSecur Home (www.bisecur-home.com).

11 Reset del dispositivo

Con i seguenti passi si cancellano tutti i codici radio.

- Spegnere il relè attivo.
- Premere il tasto **P** e tenerlo premuto.
 - Il LED lampeggia lentamente di blu per 5 secondi.
 - Il LED lampeggia velocemente di blu per 2 secondi.
- Rilasciare il tasto **P**.
Tutti i codici radio sono cancellati.

NOTA:

Se il tasto **P** viene rilasciato troppo presto, il reset dell'apparecchio viene interrotto e i codici radio non vengono cancellati.

12 Smaltimento



Smaltire l'imballaggio in base alla tipologia.



Gli apparecchi elettrici ed elettronici devono essere consegnati presso gli appositi punti di accettazione e raccolta.



Smaltire separatamente le batterie. Ogni consumatore è tenuto per legge a smaltire le batterie presso un punto di raccolta della rispettiva comunità o a consegnarle a un rivenditore.

13 Dati tecnici

Ricevitore HET / S 2 BiSecur / HET / S 24 BiSecur

Model	HET/S2-868-BS HET/S24-868-BS
Frequenza	868 MHz
Potenza di trasmissione (EIRP)	max. 20 mW
Alimentazione elettrica	HET/S2-868-BS: 230 – 240 V AC HET/S24-868-BS: 12 V AC / 12 – 24 V DC
Temperatura ambiente consentita	da -20 °C a +40 °C
umidità atmosferica max.	93 % non condensante
Tipo di protezione	IP 44
Capacità di carico del relè	max. 500 W / 250 V AC; 2,5 A / 30 V DC
Dimensioni (L x H x P)	110 x 45 x 40 mm

14 Dichiarazione di conformità UE

Con la presente Hörmann KG Verkaufsgesellschaft dichiara che il tipo di apparecchio Ricevitore HET / S 2 BiSecur / HET / S 24 BiSecur è conforme alla direttiva 2014/53/UE.

Il testo completo della dichiarazione di conformità UE sono disponibili al seguente indirizzo Internet:



www.hoermann-docs.com/279231

Índice

1	Relativamente a estas instruções	61
2	Instruções de segurança.....	61
2.1	Utilização conforme as especificações	61
2.2	Instruções de segurança relativas ao funcionamento do receptor	61
3	Volume de entrega.....	61
4	Descrição do receptor.....	62
4.1	Indicação de LED.....	62
4.2	Botão e interruptores DIL	63
5	Montagem.....	63
6	Ligação	63
7	Funções de comutação do receptor.....	63
7.1	HET/S 2 BiSecur / HET/S 24 BiSecur.....	63
7.2	Funções dos interruptores DIL	64
7.3	Função da tecla P	64
8	Programação de um código de radiofrequência	64
8.1	Programação do código de radiofrequência	65
9	Funcionamento	65
10	Aviso de retorno das funções de comutação	65
10.1	Não existe aviso de retorno	66
11	Reset ao equipamento	66
12	Eliminação	67
13	Dados técnicos	67
14	Declaração CE de conformidade	67

É proibida a divulgação e a reprodução do presente documento, bem como a utilização e a comunicação do seu teor, desde que não haja autorização expressa para o efeito. O incumprimento obriga a indemnizações. Reservados todos os direitos de patentes, modelos registados ou registo de modelos registados de apresentação. Reservados os direitos de alteração.

Exma. Cliente, Exmo. Cliente,
Agradecemos ter optado por um dos nossos produtos de qualidade.

1 Relativamente a estas instruções

Leia cuidadosamente e, na íntegra, estas instruções, que contêm informações importantes acerca do produto. Cumpra as instruções e respeite sobretudo as instruções de segurança e de aviso.

Para mais informações relativas ao manuseamento de componentes de radiofrequência, consulte na internet.

Guarde cuidadosamente estas instruções e providencie, que as mesmas estejam acessíveis a todo o momento e possam ser consultadas pelo utilizador do produto.

2 Instruções de segurança

2.1 Utilização conforme as especificações

O receptor HET/S 2 BiSecur / HET/S 24 BiSecur é um receptor bidirecional para o accionamento de automatismos, comandos e dispositivos consumidores de energia. O receptor dispõe de duas saídas de relé. Ambos podem ser operados com a radiofrequência BiSecur. Não são permitidos outros tipos de aplicação. O fabricante não se responsabiliza por danos resultantes de uso ou manuseamento incorrectos.

2.2 Instruções de segurança relativas ao funcionamento do receptor

CUIDADO

Perigo de lesão devido à deslocação inesperada da porta

- ▶ Ver o capítulo sobre a nota de advertência 8

ATENÇÃO

Danificação da função devido às influências ambientais

Em caso de incumprimento poderá ser danificada a função!

Proteja o receptor das seguintes influências:

- Insolação directa (temperatura ambiente admissível: -20 °C a +40 °C)
- Humidade
- Poeira

NOTAS:

- Se não houver nenhum acesso separado para a garagem, executar todas as alterações ou ampliações de função dos sistemas de radiofrequência próximo à garagem.
- Após a programação ou o alargamento do sistema de radiofrequência, realize um ensaio de funções.
- Para a extensão ou a colocação em funcionamento do sistema de radiofrequência, utilize exclusivamente peças de origem.
- As realidades locais podem ter influência no alcance do sistema de radiofrequência.
- Os telemóveis GSM 900 podem influenciar o alcance aquando de uma utilização em simultâneo.

3 Volume de entrega

- Receptor HET/S 2 BiSecur / HET/S 24 BiSecur
- Instruções de funcionamento

4 Descrição do receptor

HET/S 2 BiSecur

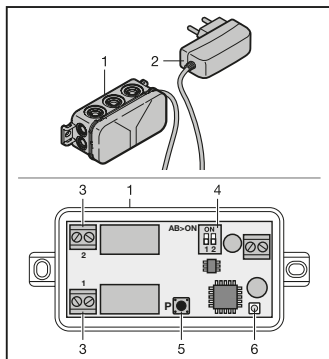

- 1 Receptor com fonte de alimentação com conector
- 2 Fonte de alimentação com conector 230 - 240 V AC, pré-montado
- 3 Borne de ligação das saídas do relé
- 4 Interruptor DIL duplo para funções de recepção
- 5 Tecla de programação **P** (Tecla **P**)
- 6 LED, azul (BU), programação

HET/S 24 BiSecur

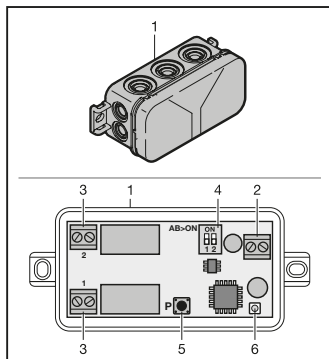

- 1 Receptor
- 2 Borne de conexão para 12 V AC / 12 - 24 V DC Tensão de alimentação
- 3 Borne de ligação das saídas do relé
- 4 Interruptor DIL duplo para funções de recepção
- 5 Tecla de programação **P** (Tecla **P**)
- 6 LED, azul (BU), programação

4.1 Indicação de LED

Azul (BU)

Estado	Função
Brevemente iluminado	É reconhecido um código de radiofrequência válido para o canal 1
Fica 2 x brevemente iluminado	É reconhecido um código de radiofrequência válido para o canal 2
Iluminado 1 x por um longo tempo	É detectado um código de radiofrequência que foi memorizado em ambos os canais
Pisca lentamente	O receptor encontra-se no modo de programação para canal 1
Pisca 2 x	O receptor encontra-se no modo de programação para canal 2

Pisca rapidamente após piscar lentamente	Ao ajustar, um código de radiofrequência válido foi detectado
Pisca por 5 segundos lentamente, pisca por 2 segundos rapidamente	O reset dos aparelhos está a ser executado ou concluído
Desligado	Modo de funcionamento

4.2 Botão e interruptores DIL

Tecla P	Seleção do canal de radiofrequência / relé
Interruptor DIL (1/2)	Ajuste das funções

5 Montagem

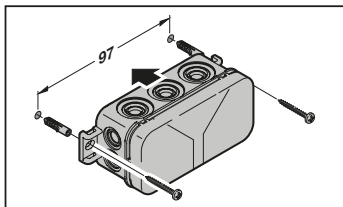

NOTA:

Através da selecção do local de montagem, é possível otimizar o alcance. A melhor orientação terá de ser conseguida através de tentativas.

6 Ligação

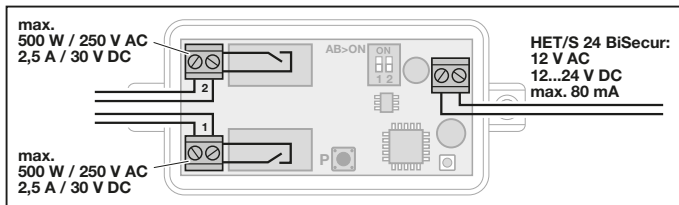

7 Funções de comutação do receptor

7.1 HET/S 2 BiSecur / HET/S 24 BiSecur



O receptor HET/S 2 BiSecur / HET/S 24 BiSecur dispõe de duas saídas de relé que podem ser comutadas independentemente. Conforme a saída de relé, as funções seguintes podem ser ajustadas pelo interruptor DIL quádruplo.

Interruptor DIL **A** (1) = saída de relé 1

Interruptor DIL **B** (2) = saída de relé 2

7.2 Funções dos interruptores DIL

(no exemplo, uma saída de relé 1)

Impulso 0,5 segundo

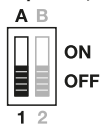

O relé opera com um impulso de emissão por 0,5 segundo, em seguida, ele abre.



Comutação - Ligada / Desligada

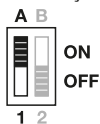

O relé opera no primeiro impulso de emissão e abre no seguinte.

Restaurar os ajustes

- Posicionar o interruptor **DIL (A/B)** em **OFF**.
As funções foram restauradas para o momento do estado de entrega.

7.3 Função da tecla P

Com a tecla **P**, o canal de radiofrequência / relé são seleccionados, nos quais o código de radiofrequência deve ser ajustado.

8 Programação de um código de radiofrequência

CUIDADO

Perigo de lesão devido à deslocação inesperada da porta

Aquando do processo de ajuste no sistema de radiofrequência podem verificar-se deslocações de porta não intencionais.

- Aquando do ajuste do sistema de radiofrequência tenha em atenção, que na área de movimento da porta não se encontrem pessoas ou objectos.

É possível ajustar, no máximo, 100 códigos de radiofrequência no receptor. Podem ser distribuídos pelos canais existentes.

Se o mesmo código de radiofrequência for ajustado em dois canais diferentes, ele será memorizado nos dois canais.

No modo de programação, os canais do receptor HET/S 2 BiSecur / HET/S 24 BiSecur podem ser trocados através da tecla **P**, enquanto não for reconhecido qualquer código de radiofrequência.

Para activar / trocar um canal:

- Premir a tecla **P 1** x, para activar o canal 1.
- Premir a tecla **P 2** x, para activar o canal 2.

Para interromper o modo de programação:

- Premir a tecla **P 3** x ou aguarde pelo timeout.

Timeout:

Se, durante 25 segundos não for reconhecido qualquer código de radiofrequência válido, o receptor regressa automaticamente para o modo de funcionamento.

8.1 Programação do código de radiofrequência

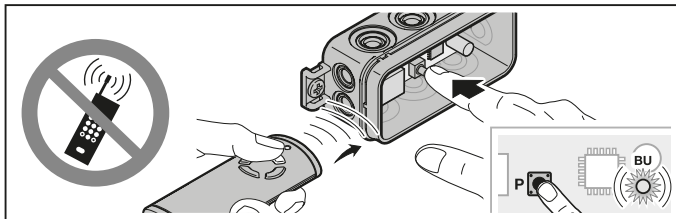

- Active o canal pretendido premindo a tecla **P**.
 - O LED azul pisca lentamente para o canal 1
 - O LED azul pisca 2 x para o canal 2.
- Coloque o emissor, que deve transmitir o seu código de radiofrequência, no modo de **transmissão / emissão**.
Se for reconhecido um código de radiofrequência válido, o LED pisca rapidamente azul e desliga-se.
O receptor encontra-se no modo de funcionamento.

9 Funcionamento

O receptor sinaliza, no modo de funcionamento, o reconhecimento de um código de radiofrequência válido através da iluminação do LED azul.

NOTA:

Se o código de radiofrequência da tecla do emissor tiver sido copiado por um outro emissor, a tecla do emissor tem de ser premida uma segunda vez aquando do **primeiro** funcionamento.

É reconhecido um código de radiofrequência válido, canal 1 = O LED fica iluminado 1 x brevemente

É reconhecido um código de radiofrequência válido, canal 2 = O LED fica iluminado 2 x brevemente

É reconhecido um código de radiofrequência que foi memorizado em ambos os canais. = O LED fica iluminado 1 x por um longo tempo

10 Aviso de retorno das funções de comutação

Se for acionado um comando a partir de um emissor HS 5 BiSecur ou da aplicação BiSecur para o aviso automático de retorno*, o recetor comunica, de imediato, o estado atual do relé.

	Relé	HS 5 BiSecur
Função de comutação	ativado	LED: verde
	desativado	LED: vermelho
Não existe aviso de retorno		Erro de comunicação / fora de alcance

* – Ver instruções de funcionamento do emissor HS 5 BiSecur, aviso automático de retorno da posição da porta.

Emissor HS 5 BiSecur

Se o código de radiofrequência foi programado em dois canais diferentes, no emissor HS 5 BiSecur é avaliado preferencialmente o estado do relé com a função ligado / desligado.

Possíveis avisos de retorno:

1. Caso a função ligado / desligado **não** tenha sido programada.
 - Encontra-se ativado pelo menos um relé = LED: verde
 - Todos os relés encontram-se desativados = LED: vermelho
2. Caso a função ligado / desligado tenha sido programada **numa** saída de relé.
 - O relé comutado encontra-se ativado = LED: verde
 - O relé comutado encontra-se desativado = LED: vermelho

O relé não comutado não é avaliado para o aviso de retorno.

3. Caso a função ligado / desligado tenha sido programada em **duas** saídas de relé.
 - Todos os relés comutados encontram-se ativados = LED: verde
 - Encontra-se desativado pelo menos um relé comutado = LED: vermelho

Aplicação BiSecur

Avisos de retorno da aplicação BiSecur, ver instruções de funcionamento para BiSecur Home (www.bisecur-home.com).

10.1 Não existe aviso de retorno

Se o emissor HS 5 BiSecur ou a aplicação BiSecur não receber qualquer aviso de retorno do recetor HET/S 2 BiSecur / HET/S 24 BiSecur até máx. 5 segundos após a ordem, verifica-se um erro de comunicação.

- O LED no emissor pisca 4 x rapidamente a cor-de-laranja.
 - A aplicação BiSecur exibe uma mensagem correspondente.
- Ver instruções de funcionamento para BiSecur Home (www.bisecur-home.com).

11 Reset ao equipamento

Todos os códigos de radiofrequência serão anulados, se forem seguidos os passos seguintes.

1. Desligue relés acionados.
2. Premir a tecla **P** e mantenha-a premida.
 - O LED pisca 5 segundos lentamente azul.
 - O LED pisca rapidamente por 2 segundos em azul.
3. Solte a tecla **P**.

Todos os códigos de radiofrequência encontram-se anulados.

NOTA:

Se a tecla **P** for antecipadamente solta, o reset ao equipamento será interrompido e os códigos de radiofrequência não serão anulados.

12 Eliminação



Descarte a embalagem de acordo com o tipo.



Os equipamentos elétricos e eletrônicos devem ser entregues em pontos de recolha e entrega estabelecidos para o efeito.



Elimine as pilhas separadamente. Cada consumidor é legalmente obrigado a entregar pilhas num centro de recolha local, municipal, ou comercial.

13 Dados técnicos

Receptor HET / S 2 BiSecur / HET / S 24 BiSecur	
Modelo	HET/S2-868-BS HET/S24-868-BS
Frequência	868 MHz
Potência de transmissão (PIRE)	máx. 20 mW
Alimentação de tensão	HET/S2-868-BS: 230 – 240 V AC HET/S24-868-BS: 12 V AC / 12 – 24 V DC
Temperatura ambiente permitida	-20 °C bis +40 °C
Humidade máx. do ar	93 %, sem condensação
Índice de proteção	IP 44
Capacidade de carga do relé	no máx. 500 W / 250 V AC; 2,5 A / 30 V DC
Dimensões (L x A x P)	110 x 45 x 40 mm

14 Declaração CE de conformidade

A Hörmann KG Verkaufsgesellschaft declara que o Receptor HET / S 2 BiSecur / HET / S 24 BiSecur com sistema de radiofrequência cumpre a diretiva 2014/53/UE.

O texto completo da declaração de conformidade UE pode ser encontrado no seguinte endereço de Internet:



www.hoermann-docs.com/279231

Spis treści

1	Informacje dotyczące niniejszej instrukcji	69
2	Wskazówki dotyczące bezpieczeństwa	69
2.1	Stosowanie zgodne z przeznaczeniem.....	69
2.2	Wskazówki dotyczące bezpiecznej eksploatacji odbiornika	69
3	Zakres dostawy	70
4	Opis odbiornika	70
4.1	Wskazania diod LED	70
4.2	Przyciski i przełączniki DIL.....	71
5	Montaż	71
6	Podłączenie	71
7	Funkcje sterujące odbiornika	71
7.1	HET/S 2 BiSecur / HET/S 24 BiSecur.....	71
7.2	Funkcje przełączników DIL	72
7.3	Funkcja przycisku P.....	72
8	Programowanie kodu radiowego	72
8.1	Programowanie kodów radiowych	73
9	Eksploatacja	73
10	Sygnalizacja zwrotna funkcji przełączania	73
10.1	Brak komunikatu zwrotnego	74
11	Resetowanie urządzenia	74
12	Utylizacja	75
13	Dane techniczne	75
14	Deklaracja zgodności UE	75

Zabrania się przekazywania lub powielania niniejszego dokumentu, wykorzystywania lub przekazywania jego treści bez wyraźnego zezwolenia. Niestosowanie się do powyższego postanowienia zobowiązuje do odszkodowania. Wszystkie prawa z rejestracji patentu, wzoru użytkowego lub zdobniczego zastrzeżone. Zmiany zastrzeżone.

Szanowni Klienci,
dziękujemy, że wybraliście Państwo wysokiej jakości produkt naszej firmy.

1 Informacje dotyczące niniejszej instrukcji

Prosimy o dokładne przeczytanie niniejszej instrukcji, która zawiera ważne informacje na temat produktu. Prosimy stosować się do zawartych w niej wskazówek, szczególnie ostrzeżeń i wskazówek dotyczących bezpieczeństwa.

Więcej informacji o sposobie obsługi komponentów radiowych znajduje się na stronach internetowych.

Prosimy starannie przechowywać niniejszą instrukcję oraz upewnić się, że użytkownik urządzenia ma w każdej chwili możliwość wglądu do instrukcji.

2 Wskazówki dotyczące bezpieczeństwa

2.1 Stosowanie zgodne z przeznaczeniem

Odbiornik HET/S 2 BiSecur / HET/S 24 BiSecur jest dwukierunkowym odbiornikiem do sterowania napędami, sterowaniami i urządzeniami elektrycznymi. Odbiornik dysponuje dwoma wyjściami przekaźnikowymi. Oba typy odbiorników są obsługiwane przy wykorzystaniu przekazu radiowego BiSecur.

Każdy inny sposób użytkowania jest niedopuszczalny. Producent nie ponosi odpowiedzialności za szkody powstałe wskutek stosowania niezgodnego z przeznaczeniem lub nieprawidłowej obsługi urządzenia.

2.2 Wskazówki dotyczące bezpiecznej eksploatacji odbiornika

OSTROŻNIE

Niebezpieczeństwo skaleczenia wskutek przypadkowego uruchomienia bramy

► Patrz ostrzeżenie w rozdziale 8

UWAGA

Wpływ warunków zewnętrznych

Niestosowanie się do poniższych zaleceń może mieć ujemny wpływ na działanie nadajnika!

Odbiornik należy chronić przed:

- bezpośrednim nasłonecznieniem (dopuszczalna temperatura otoczenia: -20 °C do +40 °C)
- wilgocią
- kurzem

WSKAZÓWKI:

- Jeśli garaż nie posiada oddzielnego wejścia, to każdą zmianę lub każde rozszerzenie systemów radiowych należy przeprowadzać wewnątrz garażu.
- Po zakończeniu programowania lub rozszerzania systemu radiowego należy przeprowadzić kontrolę działania.
- Do uruchomienia lub rozszerzenia systemu radiowego prosimy stosować wyłącznie oryginalne części.
- Lokalne warunki mogą zmniejszać zasięg działania systemu radiowego.
- Równoczesne korzystanie z telefonów komórkowych GSM 900 może także zmniejszyć zasięg zdalnego sterowania.

3 Zakres dostawy

- Odbiornik HET/S 2 BiSecur / HET/S 24 BiSecur
- Instrukcja obsługi

4 Opis odbiornika

HET/S 2 BiSecur

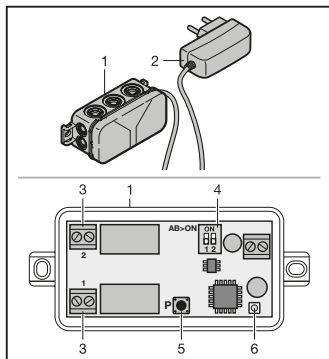

- 1 Odbiornik z zasilaczem z wtyczką
- 2 Zasilacz z wtyczką 230 - 240 V AC, montowany fabrycznie
- 3 Zacisk przyłączeniowy z wyjść przekaźnikowych
- 4 Podwójny przełącznik DIL do ustawiania funkcji odbiornika
- 5 Przycisk programatora **P** (przycisk **P**)
- 6 Dioda LED, niebieska (BU), programowanie

HET/S 24 BiSecur

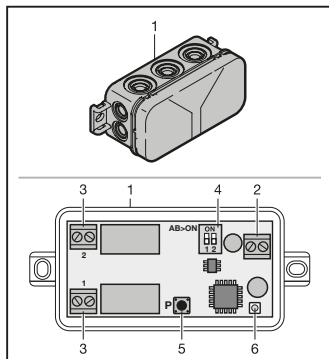

- 1 Odbiornik
- 2 Zacisk przyłączeniowy do napięcia zasilania 12 V AC / 12 - 24 V DC
- 3 Zacisk przyłączeniowy z wyjść przekaźnikowych
- 4 Podwójny przełącznik DIL do ustawiania funkcji odbiornika
- 5 Przycisk programatora **P** (przycisk **P**)
- 6 Dioda LED, niebieska (BU), programowanie

4.1 Wskazania diod LED

Kolor niebieski (BU)

Stan	Funkcja
świeci się krótko	rozpoznano ważny kod radiowy dla kanału 1
świeci się krótko 2 x	rozpoznano ważny kod radiowy dla kanału 2
świeci się długo 1 x	rozpoznano ważny kod radiowy, który został zapisany na obu kanałach
miga wolno	odbiornik znajduje się w trybie programowania dla kanału 1

miga 2 x	odbiornik znajduje się w trybie programowania dla kanału 2
szybko miga po zakończeniu wolnego migania	podczas programowania został rozpoznany ważny kod radiowy
miga wolno przez 5 s, miga szybko przez 2 s	przeprowadzono lub zakończono reset urządzenia
wył.	tryb pracy

4.2 Przyciski i przełączniki DIL

przycisk P	wybór kanału radiowego / przełącznika
przełącznik DIL (1/2)	ustawienia funkcji

5 Montaż

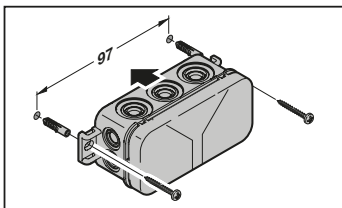

WSKAZÓWKA:

Można zoptymalizować zasięg działania odbiornika, dobierając odpowiednie miejsce montażu. Najlepsze ustawienie anteny należy ustalić w drodze prób.

6 Podłączenie

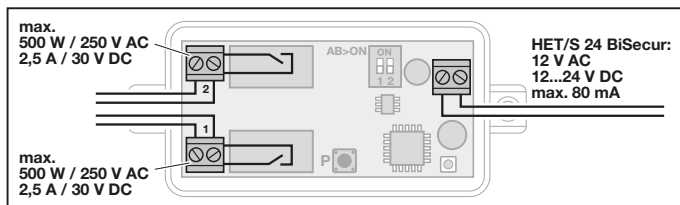

7 Funkcje sterujące odbiornika

7.1 HET/S 2 BiSecur / HET/S 24 BiSecur



ON
OFF

Odbiornik HET/S 2 BiSecur / HET/S 24 BiSecur dysponuje dwoma wyjściami przełącznikowymi, które mogą być przełączane niezależnie. W zależności od wyjścia przełącznikowego przełącznik DIL służy do ustawiania poniższych funkcji.
 przełącznik DIL **A** (1) = wyjście przełącznikowe 1
 przełącznik DIL **B** (2) = wyjście przełącznikowe 2

7.2 Funkcje przełączników DIL

(na przykładzie wyjścia przekaźnikowego 1)

Impuls 0,5 sekundy



ON
OFF

Przełącznik zamyka się na 0,5 sekundy na skutek wysłania impulsu, a po upływie tego czasu otwiera się.



Włączenie / wyłączenie

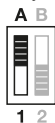

ON
OFF

Przełącznik zamyka się po wysłaniu pierwszego impulsu i otwiera się przy kolejnym impulsie.

Przywracanie ustawień

- ▶ Ustaw przełącznik **DIL (A/B)** na **OFF**.
Zostały przywrócone fabryczne ustawienia funkcji.

7.3 Funkcja przycisku P

Przycisk **P** służy do wybierania kanału radiowego / przekaźnika, na którym ma zostać zaprogramowany kod radiowy.

8 Programowanie kodu radiowego

OSTROŻNIE

Niebezpieczeństwo skaleczenia wskutek przypadkowego uruchomienia bramy

Podczas programowania systemu sterowania radiowego może dojść do niekontrolowanego wyzwolenia ruchu bramy.

- ▶ Podczas programowania systemu sterowania radiowego należy uważać, aby w obszarze pracy bramy nie znajdowały się żadne osoby ani przedmioty.

Na odbiorniku można zaprogramować maks. 100 kodów radiowych. Można je podzielić na istniejące kanały.

W przypadku zaprogramowania tego samego kodu radiowego na dwóch różnych kanałach, kod zostanie zapisany na obu kanałach.

W trybie programowania można przechodzić między poszczególnymi kanałami odbiornika HET/S 2 BiSecur / HET/S 24 BiSecur, naciskając przycisk **P** dopóki nie został rozpoznany żaden kod radiowy.

Aby aktywować / zmienić kanał:

- ▶ Nacisnąć przycisk **P** 1 x, aby aktywować kanał 1.
- ▶ Nacisnąć przycisk **P** 2 x, aby aktywować kanał 2.

Aby przerwać tryb programowania:

- ▶ Nacisnąć przycisk **P** 3 x lub poczekać na timeout.

Timeout:

Odbiornik automatycznie powróci do trybu pracy, jeśli w ciągu 25 sekund nie zostanie rozpoznany żaden ważny kod radiowy.

8.1 Programowanie kodów radiowych

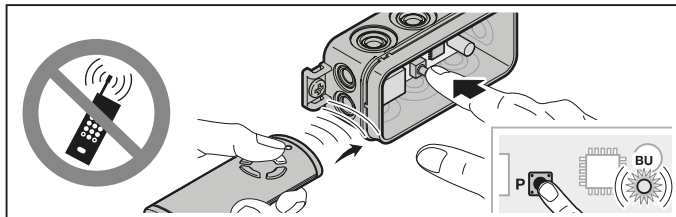

- Aktywować wybrany kanał poprzez naciśnięcie przycisku **P**.
 - Niebieska dioda LED wolno miga dla kanału 1
 - Niebieska dioda LED miga 2 x dla kanału 2
- Nadajnik, do którego ma zostać skopiowany kod radiowy, należy przełączyć na tryb **Kopiowanie / Wysyłanie**.
W momencie rozpoznania ważnego kodu radiowego dioda LED miga szybko przez światłem niebieskim, a następnie gaśnie.
Odbiornik znajduje się w trybie pracy.

9 Eksploatacja

Zaświecenie się niebieskiej diody LED w trybie pracy odbiornika sygnalizuje rozpoznanie ważnego kodu radiowego.

WSKAZÓWKI:

Jeżeli kod radiowy zaprogramowanego przycisku nadajnika został uprzednio skopiowany z innego nadajnika, to przycisk ten należy przy **pierwszym** uruchomieniu nacisnąć dwukrotnie.

Rozpoznano ważny kod radiowy - kanał 1	= dioda LED świeci się krótko 1 x
Rozpoznano ważny kod radiowy - kanał 2	= dioda LED świeci się krótko 2 x
Rozpoznano ważny kod radiowy, który został zapisany na obu kanałach	= dioda LED świeci się długo 1 x

10 Sygnalizacja zwrotna funkcji przełączania

W przypadku wyzwolenia polecenia automatycznej sygnalizacji zwrotnej* przez nadajnik HS 5 BiSecur lub aplikację BiSecur odbiornik niezwłocznie zgłosi aktualny stan przekaźnika.

	Przekaźnik	HS 5 BiSecur
Funkcja przełączania	załączony	dioda LED: zielona
	rozłączony	dioda LED: czerwona
Brak komunikatu zwrotnego		błąd komunikacji / poza zasięgiem

* – Patrz instrukcja obsługi nadajnika HS 5 BiSecur, automatyczna sygnalizacja zwrotna położenia bramy.

Nadajnik HS 5 BiSecur

Jeżeli na dwóch różnych kanałach zaprogramowano jeden kod radiowy, to w przypadku nadajnika HS 5 BiSecur analizowany jest przede wszystkim stan przekaźnika z funkcją przełączania Wł. / Wył.

Możliwe komunikaty zwrotne:

- Jeżeli **nie** ustawiono funkcji przełączania Wł. / Wył.
 - Co najmniej jeden przekaźnik jest załączony = dioda LED: zielona
 - Wszystkie przekaźniki są rozłączone = dioda LED: czerwona
- Jeżeli funkcję przełączania Wł. / Wył. ustawiono na **jednym** wyjściu przekaźnikowym.
 - Przełączający przekaźnik jest załączony = dioda LED: zielona
 - Przełączający przekaźnik jest rozłączony = dioda LED: czerwona

Przekaźnik nie przełączający jest pomijany przy sygnalizacji zwrotnej.
- Jeżeli funkcję przełączania Wł. / Wył. ustawiono na **dwóch** wyjściach przekaźnikowych.
 - Wszystkie przełączające przekaźniki są załączone = dioda LED: zielona
 - Co najmniej jeden przełączający przekaźnik jest rozłączony = dioda LED: czerwona

Aplikacja BiSecur

Komunikaty zwrotne w aplikacji BiSecur – patrz instrukcja obsługi BiSecur Home (www.bisecur-home.com).

10.1 Brak komunikatu zwrotnego

Błąd komunikacji występuje, jeżeli w ciągu maks. 5 sekund od wysłania polecenia nadajnik HS 5 BiSecur lub aplikacja BiSecur nie otrzyma sygnału zwrotnego od odbiornika HET/S 2 BiSecur / HET/S 24 BiSecur.

- Dioda LED na nadajniku szybko miga 4 × światłem pomarańczowym.
 - W aplikacji BiSecur wyświetla się odpowiedni komunikat.
- Patrz instrukcja obsługi BiSecur Home (www.bisecur-home.com).

11 Resetowanie urządzenia

Wykonując poniższe czynności, można skasować wszystkie kody radiowe.

- Wyłączyć zamknięte przekaniki.
- Naciśnij i przytrzymaj przycisk **P**.
 - Dioda LED miga wolno przez 5 sekund światłem niebieskim.
 - Dioda LED błyska szybko przez 2 sekundy światłem niebieskim.
- Zwolnij przycisk **P**.
Wszystkie kody radiowe zostały skasowane.

WSKAZÓWKA:

Przedwczesne zwolnienie przycisku **P** spowoduje przerwanie resetowania urządzenia i nie zostaną skasowane żadne kody radiowe.

12 Utylizacja



Zutylizować opakowanie z podziałem na surowce.



Urządzenia elektryczne i elektroniczne należy zwrócić do specjalnych punktów zbiórki.



Baterie poddać oddzielnej utylizacji. Przepisy prawa nakładają na wszystkich konsumentów obowiązek zwrotu baterii do punktów zbiórki zorganizowanych na terenie ich gminy, dzielnicy lub do sklepów.

13 Dane techniczne

Odbiornik HET / S 2 BiSecur / HET / S 24 BiSecur

Model	HET/S2-868-BS HET/S24-868-BS
Częstotliwość	868 MHz
Moc częstotliwości radiowej (EIRP)	maks. 20 mW
Zasilanie	HET/S2-868-BS: 230 – 240 V AC HET/S24-868-BS: 12 V AC / 12 – 24 V DC
Dopuszczalna temperatura otoczenia	–20 °C do +40 °C
Maks. wilgotność powietrza	93 % niepowodująca skraplania pary wodnej
Stopień ochrony	IP 44
Obciążalność przekaźników	maks. 500 W / 250 V AC; 2,5 A / 30 V DC
Wymiary (szer. x wys. x głęb.)	110 x 45 x 40 mm

14 Deklaracja zgodności UE

Firma Hörmann KG Verkaufsgesellschaft niniejszym deklaruje, że typ instalacji radiowej – Odbiornik HET / S 2 BiSecur / HET / S 24 BiSecur jest zgodny z dyrektywą 2014/53/UE.

Pełen tekst deklaracji zgodności UE można pobrać z następującej strony internetowej:



www.hoermann-docs.com/279231

Tartalomjegyzék

1	Néhány szó ezen utasításhoz	77
2	Biztonsági utasítások	77
2.1	Előírás szerinti alkalmazás	77
2.2	A vevőegység üzemeltetésének biztonsági utasításai	77
3	A szállított tartalom	78
4	A vevőegység leírása	78
4.1	LED-kijelzés	78
4.2	Gombok és DIL-kapcsolók	79
5	Szerelés	79
6	Csatlakoztatás	79
7	A vevőegység kapcsolófunkciói	79
7.1	HET/S 2 BiSecur / HET/S 24 BiSecur	79
7.2	A DIL-kapcsolók funkciói	80
7.3	A P-gomb funkciója	80
8	Egy rádiós kód betanítása	80
8.1	Rádiós kód betanítása	81
9	Üzemeltetés	81
10	Kapcsolási funkciók visszajelzése	81
10.1	Nincs visszajelzés	82
11	Készülék-reset	82
12	Megsemmisítés	83
13	Műszaki adatok	83
14	EU-megfelelőségi nyilatkozat	83

Tilos ezen dokumentum továbbadása, sokszorosítása, valamint tartalmának felhasználása és közlése.
A tilalmat megszegők kártérítésre kötelezettek. Az összes szabadalmi-, használati minta- és ipari jog fenntartva.
A változások jogát fenntartjuk.

Kedves vásárló!

Köszönjük Önnek, hogy cégünk minőségi terméke mellett döntött.

1 Néhány szó ezen utasításhoz

Olvassa végig figyelmesen ezt az utasítást: fontos információkat talál benne a termékről. Vegye figyelembe a megjegyzéseket, és feltétlenül kövesse a biztonsági és figyelmeztető utasításokat.

A rádiós komponensek kezelésével kapcsolatban további információkat talál az interneten.

Gondosan őrizze meg ezt az utasítást és biztosítsa, hogy bármikor elérhető és elolvasható legyen a termék felhasználói számára.

2 Biztonsági utasítások

2.1 Előírás szerinti alkalmazás

A HET/S 2 BiSecur / HET/S 24 BiSecur vevőegység egy bidirekcionális vevő meghajtások, vezérlések és elektromos fogyasztók irányítására. A vevőegység kettő relékimenettel rendelkezik. Mindkettő BiSecur rádióval üzemel.

Más felhasználási mód nem engedélyezett. A gyártó nem vállal felelősséget azon károkról, melyeket rendellenes használat vagy hibás működtetés okoz.

2.2 A vevőegység üzemeltetésének biztonsági utasításai



VIGYÁZAT

Sérülésveszély akaratlan kapumozgás miatt

► Lásd a figyelmeztetést a 8. fejezetben

FIGYELEM

A működőképesség csökkenése környezeti hatásra

Az oda nem figyelés a működőképességet korlátozhatja!

Óvja a vevőegységet a következő hatásoktól:

- Közvetlen napsugárzás (eng. környezeti hőmérséklet: -20° C-tól +40° C-ig)
- Nedvesség
- Porterhelés

MEGJEGYZÉSEK:

- Ha nincs a garázsban másik bejárata, úgy a programozásban történő minden változtatást vagy a rádiós rendszer bővítését a garázson belül végezze.
- A rádiós rendszer programozása vagy bővítése után végezzen működésellenőrzést.
- A rádiós rendszer üzembe helyezéséhez vagy bővítéséhez kizárólag eredeti alkatrészeket használjon.
- A helyi adottságok befolyásolhatják a rádiós rendszer hatótávolságát.
- A GSM 900-telefonok egyidejű használata is befolyásolhatja a hatótávolságot.

3 A szállított tartalom

- HET/S 2 BiSecur / HET/S 24 BiSecur vevőegység
- Használati utasítás

4 A vevőegység leírása

HET/S 2 BiSecur

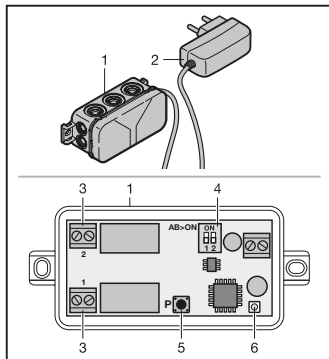

- 1 Vevőegység dugaszos tápegységgel
- 2 Dugaszos tápegység 230 - 240 V AC, előszerelve
- 3 Relékimenet csatlakozókapcsa
- 4 2-állású DIL-kapcsoló vevőfunkciókhoz
- 5 **P** programozógomb (**P**-gomb)
- 6 LED, kék (BU), programozás

HET/S 24 BiSecur

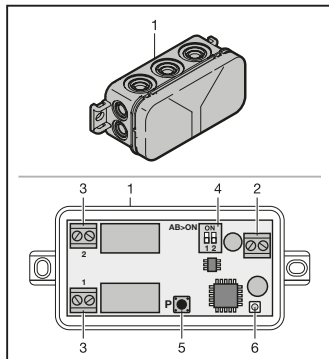

- 1 Címzett
- 2 Sorkapocs 12 V AC / 12 - 24 V DC tápfeszültséghez
- 3 Relékimenet csatlakozókapcsa
- 4 2-állású DIL-kapcsoló vevőfunkciókhoz
- 5 **P** programozógomb (**P**-gomb)
- 6 LED, kék (BU), programozás

4.1 LED-kijelzés

Kék (BU)

Állapot	Funkció
röviden világít	egy érvényes rádiós kód került felismerésre az 1. csatornához
2 x röviden világít	egy érvényes rádiós kód került felismerésre a 2. csatornához
1 x hosszan világít	egy olyan érvényes kód került felismerésre, amely mindkét csatornán tárolva lett
lassan villog	a vevőegység tanulómódban van az 1. csatornához
villog 2 x	a vevőegység tanulómódban van a 2. csatornához
a lassú villogás után gyorsan villog	a tanulás közben egy érvényes rádiós kód került felismerésre

5 mp-ig lassan villog, 2 mp-ig gyorsan villog	készülék-reset elvégzése ill. lezárása
kl	üzemi mód

4.2 Gombok és DIL-kapcsolók

P -gomb	a rádiós csatorna / relé kiválasztása
DIL -kapcsoló (1/2)	a funkciók beállítása

5 Szerelés

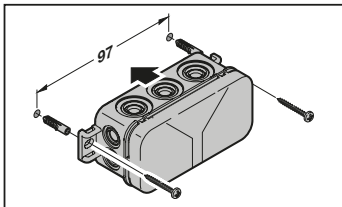

MEGJEGYZÉS:

A szerelési helyszín kiválasztásával a hatótávolság optimalizálható. Az irány legjobb beállítását próbálkozással kell megállapítani.

6 Csatlakoztatás

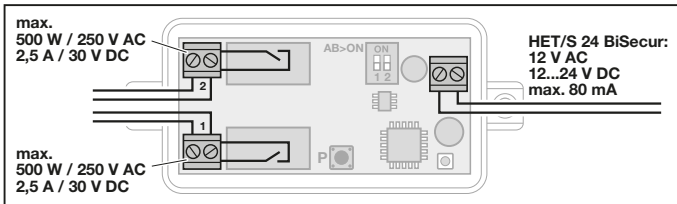

7 A vevőegység kapcsolófunkciói

7.1 HET/S 2 BiSecur / HET/S 24 BiSecur



A HET/S 2 BiSecur / HET/S 24 BiSecur vevőegység kettő relékimenettel rendelkezik, amelyek egymástól függetlenül kapcsolhatók.

A relékimenettől függően a DIL-kapcsolókkal az alábbi funkciók állíthatók be

A jelű DIL-kapcsoló (1) = 1. relékimenet

B jelű DIL-kapcsoló (2) = 2. relékimenet

7.2 A DIL-kapcsolók funkciói

(a példán az 1. relékimenet)

Impulzus 0,5 mp

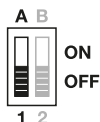

A relé az első impulzusra 0,5 mp-ig húz meg, majd elejt.



BE / KI - kapcsolás

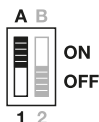

A relé az első adási impulzusra meghúz, majd a következőre elejt.

Beállítások visszaállítása

- ▶ Állítsa a **DIL**-kapcsolót (A/B) az **OFF** állásra.
A funkciók visszaállítódnak a kiszállított állapotra.

7.3 A P-gomb funkciója

A **P**-gombbal az a rádiós csatorna / az a relé kerül kiválasztásra, amelyikre a rádiós kódot be kell tanítani.

8 Egy rádiós kód betanítása

VIGYÁZAT

Sérülésveszély akaratlan kapumozgás miatt

A rádiós rendszer tanítási folyamata közben akaratlan kapumozgás léphet fel.

- ▶ Figyeljen arra, hogy a rádiós rendszer betanítása során ne tartózkodjanak személyek vagy tárgyak a kapu mozgástartományában.

A vevőegységre max. 100 rádiós kód tanítható be. Ezek a meglévő csatornák között kerülnek felosztásra.

Ha ugyanaz a rádiós kód két különböző csatornára kerül betanításra, akkor az mindkét csatornán eltárolásra kerül.

Tanulómódban a HET/S 2 BiSecur / HET/S 24 BiSecur vevőegység csatornái között a **P**-gombbal lehet váltani mindaddig, amíg semmilyen rádiós kód sem került felismerésre.

Hogy egy csatornát aktiváljon / váltson:

- ▶ Nyomja meg 1 x a **P**-gombot, hogy az 1. csatornát aktiválja.
- ▶ Nyomja meg 2 x a **P**-gombot, hogy a 2. csatornát aktiválja.

Hogy a tanulómódot megszakítsa:

- ▶ Nyomja meg a **P**-gombot 3 x vagy várjon a Timeoutra (időtúllépés).

Timeout:

Ha 25 mp-en belül semmilyen rádiós kód sem kerül felismerésre, akkor a vevőegység automatikusan visszavált üzemi módra.

8.1 Rádiós kód betanítása

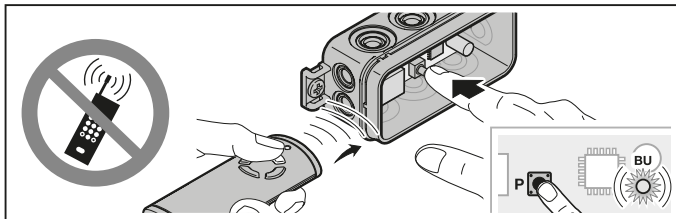

- Aktiválja a kívánt csatornát a **P**-gomb megnyomásával.
 - A kék LED lassan villan az 1. csatornához
 - A kék LED 2 x villan a 2. csatornához
- Állítsa azt a kéziadót, amelyiknek a rádiós kódját örökíteni kell, **örökítő / adó** üzemmódba.
Ha egy érvényes rádiós kód kerül felismerésre, akkor a LED gyorsan kéken villog, majd kialszik.
A vevőegység üzemi módban van.

9 Üzemeltetés

A vevőegység üzemi módban az érvényes rádiós kód felismerését a kék LED felvillanásával jelzi.

MEGJEGYZÉS:

Ha a betanított kéziadó-gomb rádiós kódja korábban egy másik kéziadóról lett átmásolva, akkor a kéziadó-gombot az **első** működtetéskor kétszer kell megnyomni.

Egy érvényes rádiós kód került felismerésre az 1. csatornához = A LED 1 x röviden világít

Egy érvényes rádiós kód került felismerésre az 2. csatornához = A LED 2 x röviden világít

Egy olyan érvényes kód került felismerésre, amely mindkét csatornán tárolva lett = A LED 1 x hosszan világít

10 Kapcsolási funkciók visszajelzése

Ha egy HS 5 BiSecur kéziadótól vagy a BiSecur Apptól egy automatikus visszajelzési parancs érkezik*, a vevőegység azonnal visszajelzi a relé aktuális állapotát.

	Relé	HS 5 BiSecur
Kapcsolási funkció	meghúzva	LED: zöld
	elejtve	LED: piros
Nincs visszajelzés		Kommunikációs hiba / hatótávolságon kívül

* – Lásd a HS 5 BiSecur kéziadó használati utasítását; kapuzópozíció automatikus visszajelzése.

HS 5 BiSecur kéziadó

Ha egy rádiós kód kettő vagy több különböző csatornára lett betanítva, akkor a HS 5 BiSecur kéziadón a relé Be/Ki kapcsolási funkciójának állapota értékelődik ki.

Lehetséges visszajelzések:

- Ha a BE/KI kapcsolás funkció **nem** lett beállítva.
 - Legalább egy relé meghúzott = LED: zöld
 - Az összes relé elejtett = LED: piros
- Ha a BE/KI kapcsolás funkció az **egyik** relére lett beállítva.
 - A kapcsoló relé meghúzott = LED: zöld
 - A kapcsoló relé elejtett = LED: piros

A nem kapcsoló relék a visszajelzés szempontjából nem lesznek kiértékelve.
- Ha a BE/KI kapcsolás funkció **kettő** relékimenetre lett beállítva.
 - Az összes kapcsoló relé meghúzott = LED: zöld
 - Legalább egy kapcsoló relé elejtett = LED: piros

BiSecur App

A BiSecur App visszajelzéseit lásd a BiSecur Home használati utasításban (www.bisecur-home.com).

10.1 Nincs visszajelzés

Ha a HS 5 BiSecur kéziadó vagy a BiSecur App a parancs kiadása utáni 5 mp-en belül semmilyen jelet sem kap a HET/S 2 BiSecur / HET/S 24 BiSecur vevőegységtől, akkor kommunikációs hiba lépett fel.

- A kéziadó LED-je narancssárgán gyorsan 4 x villog
- A BiSecur App a megfelelő jelzést mutatja.

Lásd a BiSecur Home használati utasítását (www.bisecur-home.com).

11 Készülék-reset

Az összes rádiós kód törölhető a következő lépésekkel.

- Kapcsolja ki a meghúzott relét.
- Nyomja meg a **P**-gombot, és tartsa nyomva.
 - A LED 5 mp-ig lassan, kéken villog.
 - A LED 2 mp-ig gyorsan, kéken villog.
- Engedje el a **P**-gombot.

Az összes rádiós kód törlődik.

MEGJEGYZÉS:

Ha a **P**-gombot idő előtt elengedi, akkor a készülék-reset megszakad, és a rádiós kódok nem törlődnek.

12 Megsemmisítés



A csomagolást annak fajtája szerint semmisítse meg.



Az elektromos és elektronikai eszközöket az erre rendszeresített átvételi- és gyűjtőhelyeken kell leadni.



Az elemek megsemmisítéséről külön kell gondoskodni. Minden fogyasztónak törvényi kötelessége, hogy az elemeket a lakóhelye szerinti gyűjtőhelyen vagy a kereskedelmi átvévo helyeken adja le.

13 Műszaki adatok

HET / S 2 BiSecur / HET / S 24 BiSecur vevőegység

Modell	HET/S2-868-BS HET/S24-868-BS
Frekvencia	868 MHz
Kisugárzott teljesítmény (EIRP)	max. 20 mW
Tápellátás	HET/S2-868-BS: 230 – 240 V AC HET/S24-868-BS: 12 V AC / 12 – 24 V DC
Eng. környezeti hőmérséklet	–20 °C-tól +40 °C-ig
Levegő max. páratartalma	93 % nem lecsapódó
Védettség	IP 44
A relék terhelhetősége	max. 500 W / 250 V AC; 2,5 A / 30 V DC
Méretek (Sz x Ma x Mé)	110 x 45 x 40 mm

14 EU-megfelelőségi nyilatkozat

A Hörmann KG Verkaufsgesellschaft ezennel kijelenti, hogy a HET / S 2 BiSecur / HET / S 24 BiSecur vevőegység megfelel a 2014/53/EU irányelvnek.

Az EU megfeleléségi nyilatkozat teljes szövege az alábbi internetcímről tölthető le:



www.hoermann-docs.com/279231

Obsah

1	K tomuto návodu	85
2	Bezpečnostní pokyny	85
2.1	Řádné používání	85
2.2	Bezpečnostní pokyny k provozu přijímače	85
3	Rozsah dodávky.....	85
4	Popis přijímače.....	86
4.1	Indikace LED.....	86
4.2	Tlačítka a přepínače DIL	87
5	Montáž	87
6	Přípoj	87
7	Spínací funkce přijímače.....	87
7.1	HET/S 2 BiSecur / HET/S 24 BiSecur.....	87
7.2	Funkce přepínačů DIL.....	88
7.3	Funkce tlačítka P	88
8	Programování rádiového kódu	88
8.1	Programování rádiového kódu.....	89
9	Provoz.....	89
10	Zpětné hlášení spínacích funkcí.....	89
10.1	Žádné zpětné hlášení.....	90
11	Nastavení výchozího stavu přístroje	90
12	Likvidace.....	91
13	Technické údaje	91
14	Prohlášení o shodě EU	91

Šíření a rozmnožování tohoto dokumentu, užitkování a sdělování jeho obsahu je zakázáno, pokud není výslovně povoleno. Jednání v rozporu s tímto ustanovením zavazuje k náhradě škody. Všechna práva pro případ zápisu patentu, užitého vzoru nebo průmyslového vzoru vyhrazena. Změny vyhrazeny.

Vážená zákaznice, vážený zákazník,
děkujeme vám, že jste se rozhodl/a pro kvalitní výrobek z našeho podniku.

1 K tomuto návodu

Přečtěte si pečlivě celý tento návod, obsahuje důležité informace o výrobku. Dodržujte pokyny v něm obsažené, zejména bezpečnostní a výstražné pokyny. Další informace o používání rádiových komponent najdete na internetu.

Návod pečlivě uložte a zajistěte, aby byl uživateli výrobku kdykoli k dispozici k nahlédnutí.

2 Bezpečnostní pokyny

2.1 Řádné používání

Přijímač HET/S 2 BiSecur / HET/S 24 BiSecur je obousměrný přijímač k ovládání pohonů, řídicích jednotek a elektrických spotřebičů. Přijímač má dva reléové výstupy. Oba pracují s rádiovým systémem BiSecur.

Jiné použití není přípustné. Výrobce neručí za škody způsobené používáním, které je v rozporu s určením, nebo nesprávnou obsluhou .

2.2 Bezpečnostní pokyny k provozu přijímače

OPATRNĚ

Nebezpečí zranění v důsledku nezamýšleného pohybu vrat

► Viz výstražný pokyn v kapitole 8

POZOR

Ovlivňování funkce vlivy okolního prostředí

Nedodržení těchto pravidel může mít za následek zhoršení funkce!

Chraňte přijímač před následujícími vlivy prostředí:

- přímým slunečním zářením (přípustná teplota okolí: -20 °C až +40 °C)
- vlhkostí
- prachem

POKYNY:

- Není-li k dispozici samostatný přístup do garáže, provádějte každou změnu nebo rozšíření rádiových systémů uvnitř garáže.
- Po naprogramování nebo rozšíření rádiového systému proveďte funkční zkoušku.
- Pro uvedení do provozu nebo rozšíření rádiového systému používejte výhradně originální díly.
- Místní podmínky mohou ovlivňovat dosah rádiového systému.
- Při současném použití mohou ovlivňovat dosah i mobilní telefony GSM 900.

3 Rozsah dodávky

- Přijímače HET/S 2 BiSecur / HET/S 24 BiSecur
- Návod k obsluze

4 Popis přijímače

HET/S 2 BiSecur

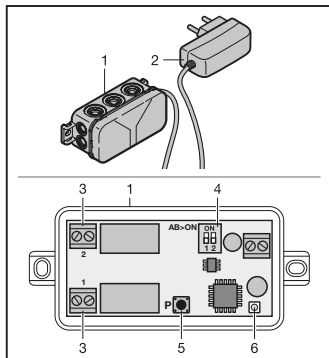

- 1 Přijímač se zásuvkovým napájecím zdrojem
- 2 Zásuvkový napájecí zdroj 230 - 240 V AC, předmontovaný
- 3 Připojovací svorka výstupů relé
- 4 2krát přepínač DIL pro funkce přijímače
- 5 Programovací tlačítko **P** (tlačítko **P**)
- 6 LED, modrá (BU), programování

HET/S 24 BiSecur

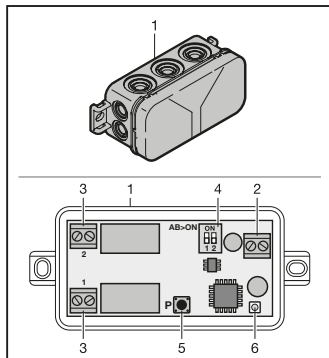

- 1 Přijímač
- 2 Připojovací svorka pro napájecí napětí 12 V AC / 12 - 24 V DC
- 3 Připojovací svorka výstupů relé
- 4 2krát přepínač DIL pro funkce přijímače
- 5 Programovací tlačítko **P** (tlačítko **P**)
- 6 LED, modrá (BU), programování

4.1 Indikace LED

Modrá (BU)

Stav	Funkce
Svítlí krátce	Byl rozpoznán platný rádiový kód pro kanál 1.
Svítlí 2 x krátce.	Byl rozpoznán platný rádiový kód pro kanál 2.
Svítlí 1 x dlouze.	Byl rozpoznán platný rádiový kód, který byl uložen na obou kanálech.
Bliká pomalu.	Přijímač je v režimu programování pro kanál 1
Blikne 2 x.	Přijímač je v režimu programování pro kanál 2.
Bliká rychle po pomalém blikání.	Při programování byl rozpoznán platný rádiový kód.
Bliká 5 s pomalu, bliká 2 s rychle.	Provádí se nebo bylo ukončeno nastavení výchozího stavu zařízení
Nesvítlí	Provozní režim

4.2 Tlačítka a přepínače DIL

Tlačítko P	Výběr rádiového kanálu / relé
Přepínač DIL (1/2)	Nastavení funkcí

5 Montáž

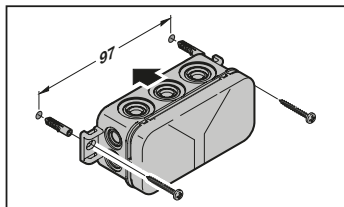

UPOZORNĚNÍ:

Volbou místa montáže lze dosah optimalizovat. Nejlepší orientaci je třeba zjistit pokusně.

6 Přípoj

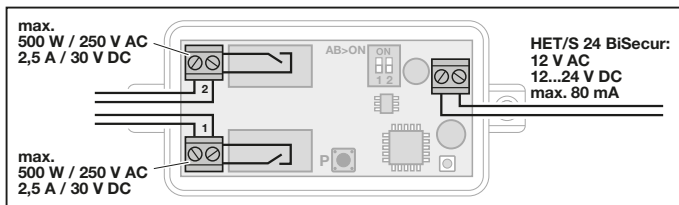

7 Spínací funkce přijímače

7.1 HET/S 2 BiSecur / HET/S 24 BiSecur



ON
OFF

Přijímač HET/S 2 BiSecur / HET/S 24 BiSecur má dva reléové výstupy, které se mohou spínat nezávisle na sobě. Na každý výstup relé lze pomocí přepínačů DIL nainstalovat následující funkce.

Přepínač DIL A (1) = výstup relé 1
Přepínač DIL B (2) = výstup relé 2

7.2 Funkce přepínačů DIL

(například pro výstup relé 1)

Impuls 0,5 sekundy

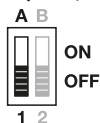

Relé při vysílacím impulsu přitáhne na 0,5 sekundy, poté odpadne.



Zapnutí / vypnutí

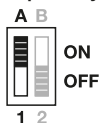

Relé přitáhne při prvním vysílacím impulsu a odpadne při následujícím.

Návrat k výchozímu nastavení

- Přepněte přepínače **DIL (A/B)** do polohy **OFF**. Funkce jsou nastaveny do výchozího stavu.

7.3 Funkce tlačítka P

Tlačítkem **P** se volí rádiový kanál / relé, na které má být naprogramován rádiový kód.

8 Programování rádiového kódu

OPATRNĚ

Nebezpečí zranění v důsledku nezamýšleného pohybu vrat

Během procesu programování v rádiovém systému může dojít k nechtěné jízdě vrat.

- Dbejte na to, aby se při programování rádiového systému nenacházely v prostoru pohybu vrat žádné osoby ani předměty.

Na přijímači lze naprogramovat max. 100 rádiových kódů. Mohou se rozdělit na dostupné kanály.

Jestliže se naprogramuje stejný rádiový kód na dva různé kanály, uloží se na obou kanálech.

V režimu programování lze kanály přijímače HET/S 2 BiSecur / HET/S 24 BiSecur přepínat stisknutím tlačítka **P**, dokud se nerozpozná rádiový kód.

Aktivace / změna kanálu:

- Chcete-li aktivovat kanál 1, stiskněte tlačítko **P 1** ×.
- Chcete-li aktivovat kanál 2, stiskněte tlačítko **P 2** ×.

Přerušení režimu programování:

- Stiskněte tlačítko **P 3** × nebo počkejte na uplynutí doby timeout.

Timeout:

Jestliže není v průběhu 25 sekund rozpoznán žádný platný rádiový kód, přejde přijímač automaticky do provozního režimu.

8.1 Programování rádiového kódu

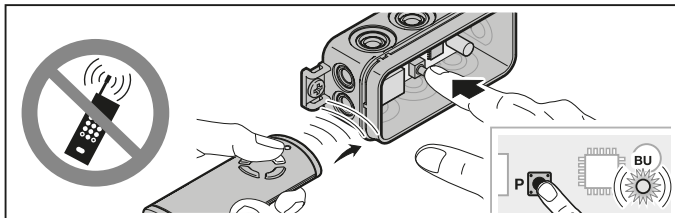

1. Aktivujte požadovaný kanál stisknutím tlačítka **P**.
 - Modrá LED bliká pomalu pro kanál 1.
 - Modrá LED blikne 2 x pro kanál 2.
2. Uveďte ruční vysílač, který má předat rádiový kód, do režimu **předávání/vysílání**. Je-li rozpoznán platný rádiový kód, bliká LED rychle modře a pak zhasne. **Přijímač je v provozním režimu.**

9 Provoz

Přijímač v provozním režimu signalizuje rozpoznání platného rádiového kódu rozsvícením modré LED.

UPOZORNĚNÍ:

Pokud byl rádiový kód naprogramovaného tlačítka ručního vysílače předtím zkopírován z jiného ručního vysílače, musí se tlačítko ručního vysílače při **prvním** použití v provozu stisknout podruhé.

Byl rozpoznán platný rádiový kód kanálu 1	= LED blikne 1 x krátce
Byl rozpoznán platný rádiový kód kanálu 2	= LED blikne 2 x krátce
Byl rozpoznán platný rádiový kód, který byl uložen na obou kanálech.	= LED svítí 1 x dlouze

10 Zpětné hlášení spínacích funkcí

Je-li dálkovým ovladačem HS 5 BiSecur nebo aplikací BiSecur vydán povel k automatickému zpětnému hlášení*, vyše přijímač ihned zpětné hlášení o aktuálním stavu relé.

	Relé	HS 5 BiSecur
Spínací funkce	přitaženo	LED: zelená
	odpadnuto	LED: červená
Žádné zpětné hlášení		Chyba komunikace / mimo dosah

* – Viz návod k obsluze pro dálkový ovladač HS 5 BiSecur, Automatické zpětné hlášení polohy vrat.

Dálkový ovladač HS 5 BiSecur

Pokud byl rádiový kód naprogramován na dva nebo více různých kanálů, je u dálkového ovladače HS 5 BiSecur přednostně vyhodnocován stav relé s funkcí Zapnuto / vypnuto.

Možná zpětná hlášení:

- Jestliže funkce Zapnuto / vypnuto **nebyla** nastavena.
 - Nejméně jedno relé je přitaženo. = LED: zelená
 - Všechna relé jsou odpadnuta. = LED: červená
- Jestliže funkce Zapnuto / vypnuto byla nastavena na **jednom** výstupu relé.
 - Spínající relé je přitaženo. = LED: zelená
 - Spínající relé je odpadnuto. = LED: červená

Nespínající relé není pro zpětné hlášení vyhodnocováno.
- Jestliže funkce Zapnuto / vypnuto byla nastavena na **dvou** výstupech relé.
 - Všechna spínací relé jsou přitažena. = LED: zelená
 - Nejméně jedno spínací relé je odpadnuto. = LED: červená

Aplikace BiSecur

Zpětná hlášení aplikace BiSecur viz návod k obsluze pro BiSecur Home (www.bisecur-home.com).

10.1 Žádné zpětné hlášení

Neobdrží-li dálkový ovladač HS 5 BiSecur nebo aplikace BiSecur od přijímače HET/S 2 BiSecur / HET/S 24 BiSecur zpětné hlášení max. do 5 sekund od vydání povelu, došlo k chybě komunikace.

- LED na dálkovém ovladači blikne 4 x rychle oranžově.
 - Aplikace BiSecur zobrazí odpovídající hlášení.
- Viz návod k obsluze pro BiSecur Home (www.bisecur-home.com).

11 Nastavení výchozího stavu přístroje

Všechny rádiové kódy budou následujícími kroky vymazány.

- Vypněte přitažené relé.
- Stiskněte tlačítko **P** a držte je stisknuté.
 - LED bliká 5 sekund pomalu modře.
 - LED bliká 2 sekundy rychle modře.
- Uvolněte tlačítko **P**.

Všechny rádiové kódy jsou vymazány.

UPOZORNĚNÍ:

Jestliže se tlačítko **P** uvolní předčasně, nastavování výchozího stavu se přeruší a rádiové kódy se nevymažou.

12 Likvidace



Obal zlikvidujte podle druhů odpadu.



Elektrické a elektronické přístroje se musejí odevzdávat na k tomu určených přijímacích a sběrných místech.



Baterie likvidujte odděleně. Každý spotřebitel je ze zákona povinen odevzdat baterie do sběrného místa ve své obci, městské části nebo v prodejně.

13 Technické údaje

Přijímač HET / S 2 BiSecur / HET / S 24 BiSecur

Model	HET/S2-868-BS HET/S24-868-BS
Frekvence	868 MHz
Vysílací výkon (EIRP)	max. 20 mW
Napájecí zdroj	HET/S2-868-BS: 230 – 240 V AC HET/S24-868-BS: 12 V AC / 12 – 24 V DC
Přípustná okolní teplota	–20 °C až +40 °C
Max. vlhkost vzduchu	93 %, nekondenzující
Druh krytí	IP 44
Zatížitelnost relé	max. 500 W / 250 V AC; 2,5 A / 30 V DC
Rozměry (š x v x h)	110 x 45 x 40 mm

14 Prohlášení o shodě EU

Tímto společnost Hörmann KG Verkaufsgesellschaft, prohlašuje, že typ rádiového zařízení Přijímač HET / S 2 BiSecur / HET / S 24 BiSecur odpovídá směrnici 2014/53/EU.

Úplný text prohlášení o shodě EU najdete na následující webové stránce:



www.hoermann-docs.com/279231

Kazalo

1	O navodilih	93
2	Varnostna navodila	93
2.1	Namensko pravilna uporaba	93
2.2	Varnostna navodila za delovanje sprejemnika	93
3	Obseg dobave	93
4	Opis sprejemnika	94
4.1	Prikaz LED	94
4.2	Tipke in DIL-stikala	95
5	Montaža	95
6	Priključek	95
7	Stikalne funkcije sprejemnika	95
7.1	HET/S 2 BiSecur / HET/S 24 BiSecur	95
7.2	Funkcije DIL-stikal	96
7.3	Funkcija tipke P	96
8	Programiranje radijske kode	96
8.1	Programiranje radijske kode	97
9	Delovanje	97
10	Povratno javljanje stikalnih funkcij	97
10.1	Ni javljanja pozicije vrat	98
11	Resetiranje naprave	98
12	Odstranitev	99
13	Tehnični podatki	99
14	EU izjava o skladnosti	99

Posredovanje kakor tudi razmnoževanje tega dokumenta, izkoriščanje in posredovanje njegove vsebine je prepovedano, v kolikor ni izrecno dovoljeno. Kršitve zavezujejo k poravnavi škode. Pridržane so vse pravice za primer registracije patentnih in uporabnih vzorcev. Pridržana je pravica do sprememb.

Spoštovana stranka,
zahvaljujemo se vam, da ste se odločili za kakovosten proizvod iz našega programa.

1 O navodilih

Preberite navodila skrbno in v celoti, vsebujejo pomembne informacije o proizvodu. Upoštevajte navodila, še posebno varnostna navodila in opozorila.

Ostale informacije o uporabi radijsko vodenih komponent so vam na voljo na internetu. Skrbno hranite pričujoča navodila in zagotovite, da so na vidnem mestu in uporabniku vedno na voljo.

2 Varnostna navodila

2.1 Namensko pravilna uporaba

Sprejemnik HET/S 2 BiSecur / HET/S 24 BiSecur je dvosmerni sprejemnik za vodenje pogonov, krmiljenj in električnih porabnikov. Sprejemnik ima dva relejna izhoda. Oba delujeta s pomočjo radijsko vodenega sistema BiSecur.

Drugi načini uporabe niso dovoljeni. Proizvajalec ne jamči za škodo, nastalo zaradi nenamske ali napačne uporabe.

2.2 Varnostna navodila za delovanje sprejemnika



POZOR

Nevarnost telesnih poškodb zaradi nepredvidenega premikanja vrat

► Glej opozorilo v poglavju 8

POZOR

Vpliv okolja na delovanje

Ob neupoštevanju teh navodil lahko nastanejo motnje v delovanju!

Zaščitite sprejemnik pred naslednjimi vplivi:

- direktni sončni žarki (dovoljena temperatura okolja: -20 °C do +40 °C)
- vlaga
- prah

NAVODILA:

- Če ni na voljo drugega vhoda v garažo, izvajajte kakršnokoli spremembo ali nadgradnjo z radijsko vodenimi sistemi samo v garaži.
- Naredite po izvedenem programiranju ali nadgradnji radijsko vodenega sistema preizkus delovanja.
- Uporabite za zagon ali razširitev radijsko vodenega sistema izključno originalne dele.
- Lokalni pogoji lahko vplivajo na doseg radijsko vodenega sistema.
- Razen tega pa lahko ob sočasni uporabi na doseg vplivajo tudi mobilni telefoni GSM 900.

3 Obseg dobave

- sprejemnik HET/S 2 BiSecur / HET/S 24 BiSecur
- navodila za uporabo

4 Opis sprejemnika

HET/S 2 BiSecur

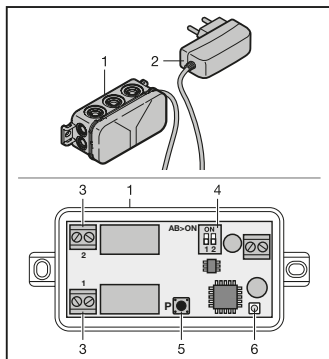

- 1 sprejemnik z omrežnim vtičem
- 2 omrežni vtič 230 - 240 V AC, predhodno montiran
- 3 priključna sponka relejnih izhodov
- 4 dvojno DIL-stikalo za funkcije sprejemnika
- 5 tipka za programiranje **P** (tipka **P**)
- 6 LED, modra (BU), programiranje

HET/S 24 BiSecur

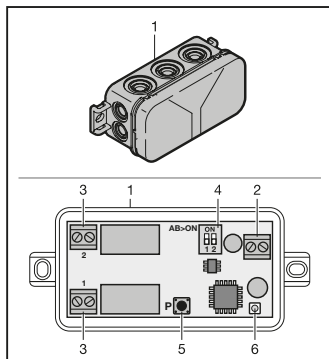

- 1 sprejemnik
- 2 priključna sponka za 12 V AC / 12 - 24 V DC napajalne napetosti
- 3 priključna sponka relejnih izhodov
- 4 dvojno DIL-stikalo za funkcije sprejemnika
- 5 tipka za programiranje **P** (tipka **P**)
- 6 LED, modra (BU), programiranje

4.1 Prikaz LED

Modra (BU)

Stanje	Delovanje
sveti kratek čas	prepoznana je bila veljavna radijska koda za kanal 1
zasveti 2 x kratek čas	prepoznana je bila veljavna radijska koda za kanal 2
sveti 1 x dalj časa	prepoznana je bila veljavna radijska koda, ki je bila shranjena na obeh kanalih
utripa počasi	sprejemnik se nahaja v načinu za programiranje za kanal 1
utripne 2 x	sprejemnik se nahaja v načinu za programiranje za kanal 2
utripa hitro po predhodnem počasnem utripanju	pri programiranju je bila prepoznana veljavna radijsko vodena koda
utripa 5 sek., počasi, utripa 2 sek., hitro,	izvede oz. zaključi se resetiranje naprave
izključeno	način obratovanja

4.2 Tipke in DIL-stikala

tipka P	izbira radijskega kanala / releja
DIL-stikala (1/2)	nastavitev funkcij

5 Montaža

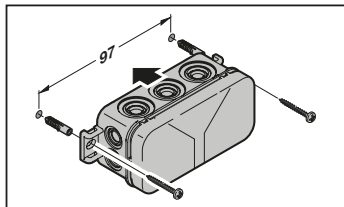

NAVODILO:

Doseg se lahko optimira z izbiro mesta montaže. Najugodnejša smer se določi na osnovi poskusov.

6 Priključek

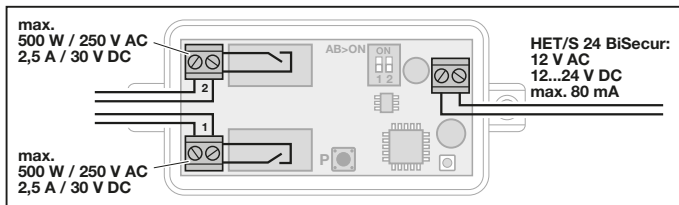

7 Stikalne funkcije sprejemnika

7.1 HET/S 2 BiSecur / HET/S 24 BiSecur



Sprejemnik HET/S 2 BiSecur / HET/S 24 BiSecur ima dva relejna izhoda, ki se lahko vklopita neodvisno drug od drugega. Na vsak relejni izhod se lahko preko DIL-stikala nastavijo naslednje funkcije

DIL-stikalo **A** (1) = relejni izhod 1
DIL-stikalo **B** (2) = relejni izhod 2

7.2 Funkcije DIL-stikal

(na primer relejni izhod 1)

Impulz 0,5 sekunde

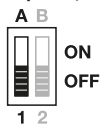

Rele se aktivira pri oddajnem impulzu za 0,5 sekunde, nato se izklopi.



Vklop / izklop

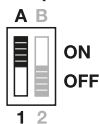

Rele se aktivira pri prvem oddajnem impulzu in se pri naslednjem izklopi.

Vzpostavitev privzetih nastavitvev

- ▶ Nastavite DIL-stikala (A/B) na OFF. Funkcije se resetirajo na tovarniške nastavitve.

7.3 Funkcija tipke P

S tipko **P** se izbere radijski kanal / rele, na katerem naj bi se programirala radijska koda.

8 Programiranje radijske kode



POZOR

Nevarnost telesnih poškodb zaradi nepredvidenega premikanja vrat

V času programiranja radijsko vodenega sistema lahko pride do nepredvidenega premikanja vrat.

- ▶ Pazite na to, da se v času programiranja radijsko vodenega sistema v območju gibanja vrat ne nahajajo osebe ali predmeti.

Na sprejemniku je mogoče programirati maks. 100 radijsko vodenih kod. Le-te so lahko razdeljene na obstoječe kanale.

Če se ista radijska koda programira na dva različna kanala, se shrani na obeh kanalih.

V načinu programiranja je mogoče menjavati kanale sprejemnika

HET/S 2 BiSecur / HET/S 24 BiSecur s pritiskom na tipko **P**, dokler nobena radijska koda ni prepoznana.

Za aktiviranje / menjavo kanala:

- ▶ Pritisnite 1 x na tipko **P**, da bi aktivirali kanal 1.
- ▶ Pritisnite 2 x na tipko **P**, da bi aktivirali kanal 2.

Za prekinitvev načina za programiranje:

- ▶ Pritisnite 3 x na tipko **P** ali počakajte na prekinitvev oz. timeout.

Prekinitvev

Če v času 25 sekund veljavna radijska koda ni prepoznana, sprejemnik avtomatsko preide nazaj v način za obratovanje.

8.1 Programiranje radijske kode

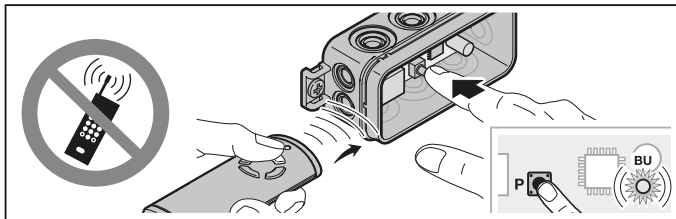

- Aktivirajte željeni kanal s pritiskom na tipko **P**.
 - Dioda LED utripa počasi, modro, za kanal 1
 - Modra dioda LED utripne 2 x za kanal 2.
- Nastavite ročni oddajnik, katerega radijsko kodo želite prenesti, v način **prenos / oddajanje**.
 Če se prepozna veljavna radijska koda, utripa dioda LED hitro, modro in ugasne.
Sprejemnik je v obratovalnem načinu.

9 Delovanje

Sprejemnik signalizira v obratovalnem načinu prepoznavanje veljavne radijske kode, tako da zasveti modra dioda LED.

NAVODILO:

Če je bila radijska koda programirane tipke ročnega oddajnika predhodno kopirana od drugega ročnega oddajnika, je potrebno tipko ročnega oddajnika za **prvo** delovanje pritisniti še drugič.

Veljavna radijska koda na kanalu 1 je prepoznana = Dioda LED zasveti 1 x kratko
 Veljavna radijska koda na kanalu 2 je prepoznana = Dioda LED zasveti 2 x kratko
 Prepoznana je bila veljavna radijska koda,
 ki je bila shranjena na obeh kanalih = Dioda LED zasveti 1 x dalj časa

10 Povratno javljanje stikalnih funkcij

Če se z ročnega oddajnika HS 5 BiSecur ali aplikacije BiSecur sproži ukaz za avtomatsko povratno javljanje*, javi sprejemnik trenutno stanje releja.

	Rele	HS 5 BiSecur
Stikalna funkcija	aktivirana	LED: zelena
	sproščena	LED: rdeča
Ni javljanja pozicije vrat		Napaka v komunikaciji / izven dosega

* – Glej Navodila za uporabo ročnega oddajnika HS 5 BiSecur, Avtomatsko povratno javljanje pozicije vrat.

očni oddajnik HS 5 BiSecur

Če se je radijska koda programirala na dva različna kanala, se na ročnem oddajniku HS 5 BiSecur prednostno analizira stanje releja s funkcijo za vklop / izklop.

Možno povratno javljanje:

1. Če funkcija za vklop / izklop **ni** nastavljena.
 - Najmanj en rele je aktiviran = LED: zelena
 - Vsi releji so sproščeni = LED: rdeča
2. Če je funkcija za vklop / izklop nastavljena na **enem** relejnem izhodu.
 - Rele, ki se vklaplja, je aktiviran = LED: zelena
 - Rele, ki se vklaplja, je sproščen = LED: rdeča

Rele, ki se ne vklaplja, se ne analizira glede povratnega javljanja.
3. Če je funkcija za vklop / izklop nastavljena na **dva** relejna izhoda.
 - Vsi releji, ki se vklapljajo, so aktivirani = LED: zelena
 - Najmanj en rele, ki se vklaplja, je sproščen = LED: rdeča

BiSecur aplikacija

Glede povratnega javljanja BiSecur aplikacije glej navodila za uporabo BiSecur Home (www.bisecur-home.com)

10.1 Ni javljanja pozicije vrat

Če ročni oddajnik HS 5 BiSecur ali BiSecur aplikacija v 5 sekundah po izvršenem ukazu ne prejme povratnega javljanja od sprejemnika HET/S 2 BiSecur / HET/S 24 BiSecur, obstaja napaka v komunikaciji.

- Dioda LED na ročnem oddajniku utripne 4 × hitro oranžno.
 - BiSecur aplikacija kaže ustrezno javljanje oz. informacijo.
- Glej navodila za uporabo BiSecur Home (www.bisecur-home.com).

11 Resetiranje naprave

Vse radijske kode je mogoče izbrisati z naslednjimi koraki.

1. Izklopite aktivirani rele.
2. Pritisnite na tipko **P** in jo zadržite.
 - Dioda LED utripa počasi 5 sekund, modro.
 - Dioda LED utripa hitro 2 sekundi, modro.
3. Spustite tipko **P**.

Vse radijske kode so izbrisane.

NAVODILO:

Če tipko **P**- predčasno spustite, se prekine resetiranje naprave in radijske kode se ne izbršejo.

12 Odstranitev



Embalažo odstranite glede na vrsto.



Električne in elektronske naprave morate oddati na za to predvidenih prevzemnih in zbirnih mestih.



Baterije odstranite ločeno. Vsak potrošnik je zakonsko zavezan oddati baterije zbirnemu mestu v svoji občini, okrožju ali trgovini.

13 Tehnični podatki

Sprejemnik HET / S 2 BiSecur / HET / S 24 BiSecur

Model	HET/S2-868-BS HET/S24-868-BS
Frekvenca	868 MHz
Oddajna moč (EIRP)	maks. 20 mW
Dovod električnega toka	HET/S2-868-BS: 230 – 240 V AC HET/S24-868-BS: 12 V AC / 12 – 24 V DC
Dopustna temperatura okolja	-20 °C do +40 °C
Maks. vlažnost zraka	93 % nekondenzirajoče
Stopnja zaščite	IP 44
Obremenljivost relejev	maks. 500 W / 250 V AC; 2,5 A / 30 V DC
Mere (Š x V x G)	110 x 45 x 40 mm

14 EU izjava o skladnosti

S tem družba Hörmann KG Verkaufsgesellschaft izjavlja, da vrsta radijske opreme sprejemnik HET / S 2 BiSecur / HET / S 24 BiSecur ustreza Direktivi 2014/53/EU.

Celotno besedilo Izjave EU o skladnosti najdete na naslednjem spletnem naslovu:



www.hoermann-docs.com/279231

Innhold

1	Om denne veiledningen.....	101
2	Sikkerhetsmerknader	101
2.1	Formålstjenlig bruk	101
2.2	Sikkerhetsmerknader i forbindelse med driften av mottakeren	101
3	Leveransen omfatter.....	101
4	Beskrivelse av mottakeren.....	102
4.1	LED-visning.....	102
4.2	Taster og DIL-brytere	103
5	Montering	103
6	Tilkobling	103
7	Mottakerens koplingsfunksjoner.....	103
7.1	HET/S 2 BiSecur / HET/S 24 BiSecur.....	103
7.2	DIL-bryternes funksjoner	104
7.3	Funksjon til P-tasten	104
8	Programmering av en radiokode.....	104
8.1	Programmering av radiokoder	105
9	Drift.....	105
10	Tilbakemelding av koplingsfunksjonene	105
10.1	Ingen tilbakemelding.....	106
11	Tilbakestilling av enheten.....	106
12	Avfallshåndtering	107
13	Tekniske data	107
14	EU-samsvarserklæring.....	107

Videreformidling og distribusjon av dette dokumentet samt anvendelse og spredning av innholdet er ikke tillatt, med mindre det foreligger uttrykkelig tillatelse. Krenkelse av denne bestemmelsen medfører skadeerstatningsansvar. Alle rettigheter forbeholdes mht. patent-, design- og mønsterbeskyttelse. Med forbehold om endringer.

Kjære kunde!

Takk for at du valgte et kvalitetsprodukt fra oss.

1 Om denne veiledningen

Les grundig gjennom denne veiledningen. Den inneholder viktig informasjon om produktet. Følg anvisningene, særlig sikkerhetsanvisningene og advarslene. Mer informasjon om bruk av radiokomponenter finner du på Internet.

Ta godt vare på denne veiledningen, og sørg for at den alltid er tilgjengelig slik at brukeren kan se i den.

2 Sikkerhetsmerknader

2.1 Formålstjenlig bruk

Mottakeren HET/S 2 BiSecur / HET/S 24 BiSecur er en toveis mottaker for aktivering av motorer, styringer og elektriske enheter. Mottakeren har to reléutganger. Begge drives med radiosystemet BiSecur.

Alle andre anvendelser er ikke tillatt. Produsenten er ikke ansvarlig for skader som skyldes feil eller ikke forskriftsmessig bruk .

2.2 Sikkerhetsmerknader i forbindelse med driften av mottakeren



FORSIKTIG

Fare for skader grunnet utilsiktet portkjøring

► Se advarsel i kapittel 8

OBS

Redusert funksjon på grunn av ytre påvirkning

Det kan gå ut over funksjonen hvis man ikke tar hensyn til slike forhold!

Beskytt mottakeren mot følgende typer påvirkning:

- Direkte sollys (tillatt omgivelsestemperatur: -20 °C til +40 °C)
- Fuktighet
- Støvelastning

MERKNADER:

- Dersom det ikke er separat inngang til garasjen, må alle endringer og utvidelser av trådløse systemer gjøres inne i garasjen.
- Utfør en funksjonskontroll etter programmeringen eller utvidelsen av det trådløse systemet.
- Ved igangsetting eller utvidelse av det trådløse systemet må du bare bruke originaldeler.
- Forholdene på stedet kan påvirke rekkevidden for det trådløse systemet.
- GSM 900-mobiltelefoner kan påvirke rekkevidden hvis de brukes samtidig.

3 Leveransen omfatter

- Mottaker HET/S 2 BiSecur / HET/S 24 BiSecur
- Bruksanvisning

4 Beskrivelse av mottakeren

HET/S 2 BiSecur

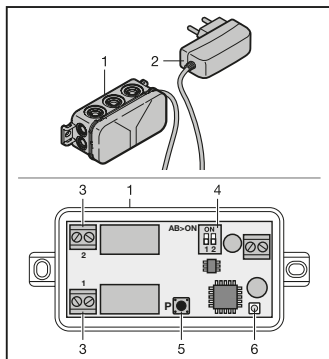

- 1 Mottaker med strømforsyningsmodul
- 2 Strømforsyningsmodul
230 - 240 V AC, forhåndsmontert
- 3 Koblingsklemme til reléutgangene
- 4 Dobbelt DIL-bryter for mottakerfunksjoner
- 5 Programmeringstast **P** (P-tast)
- 6 LED, blå (BU), programmering

HET/S 24 BiSecur

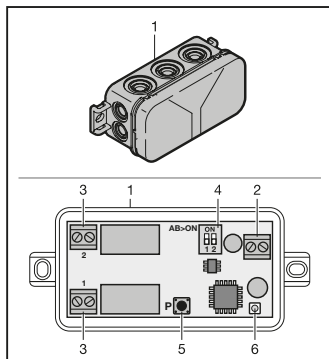

- 1 Mottaker:
- 2 Koblingsklemme for 12 V AC /
12 - 24 V DC forsyningsspenning
- 3 Koblingsklemme til reléutgangene
- 4 Dobbelt DIL-bryter for mottakerfunksjoner
- 5 Programmeringstast **P** (P-tast)
- 6 LED, blå (BU), programmering

4.1 LED-visning

Blå (BU)

Tilstand	Funksjon
lyser kort	en gyldig radiokode identifiseres for kanal 1
lyser kort 2 x	en gyldig radiokode identifiseres for kanal 2
lyser kontinuerlig 1 x	en gyldig radiokode, som ble lagret på begge kanalene, identifiseres
blinker langsomt	mottakeren befinner seg i programmeringsmodus for kanal 1
blinker 2 x	mottakeren befinner seg i programmeringsmodus for kanal 2
blinker raskt etter langsom blinking	under programmeringen ble en gyldig radiokode identifisert
blinker langsomt i 5 sek. blinker raskt i 2 sek.	tilbakestilling av enheten gjennomføres eller avsluttes
av	driftsmodus

4.2 Taster og DIL-brytere

P-tast	utvalg av radiokanal / relé
DIL-bryter (1/2)	innstilling av funksjonene

5 Montering

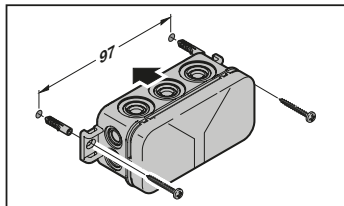

MERK:

Gjennom valg av monteringssted kan rekkevidden optimeres. Den beste innrettingen fremkommer gjennom testing.

6 Tilkobling

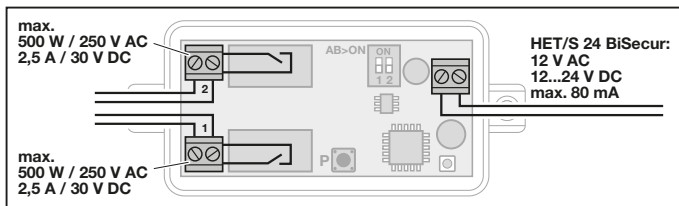

7 Mottakerens kopplingsfunksjoner

7.1 HET/S 2 BiSecur / HET/S 24 BiSecur



ON
OFF

Mottakeren HET/S 2 BiSecur / HET/S 24 BiSecur har to reléutganger som kan koples uavhengig fra hverandre. Per reléutgang kan følgende funksjoner innstilles via DIL-bryteren
 DIL-bryter **A** (1) = reléutgang 1
 DIL-bryter **B** (2) = reléutgang 2

7.2 DIL-bryternes funksjoner

(i eksempelet reléutgang 1)

Impuls 0,5 sekunder



Av / på - kopling

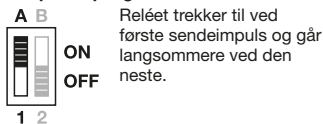

Tilbakestilling av innstillingene

- Sett **DIL**-bryter (**A/B**) på **OFF**.
Funksjonene er satt tilbake til leveringstilstanden.

7.3 Funksjon til P-tasten

Med **P**-tasten velges radiokanalen / releet, hvor en radiokode skal programmeres.

8 Programmering av en radiokode

FORSIKTIG

Fare for skader grunnet utilsiktet portkjøring

Under programmeringen av det trådløse systemet kan det oppstå utilsiktede portkjøringer.

- Pass på at det ikke befinner seg personer eller gjenstander i portens bevegelsesområde under programmeringen av det trådløse systemet.

Det kan programmeres maks. 100 radiokoder på mottakeren. De kan fordeles på de eksisterende kanalene.

Programmeres samme radiokoden på to forskjellige kanaler, lagres den på begge kanalene.

I programmeringsmodus kan man skifte kanalene til mottakeren HET/S 2 BiSecur / HET/S 24 BiSecur ved å trykke **P**-tasten, så lenge ingen radiokode er identifisert.

For å aktivere / skifte en kanal:

- Trykk 1 x på **P**-tasten for å aktivere kanal 1.
- Trykk 2 x på **P**-tasten for å aktivere kanal 2.

For å avbryte programmeringsmodusen:

- Trykk 3 x på **P**-tasten, eller vent på tidsavbruddet.

Tidsavbrudd:

Identifiseres ingen gyldig radiokode i løpet av 25 sekunder, skifter mottakeren automatisk tilbake til driftsmodus.

8.1 Programmering av radiokoder

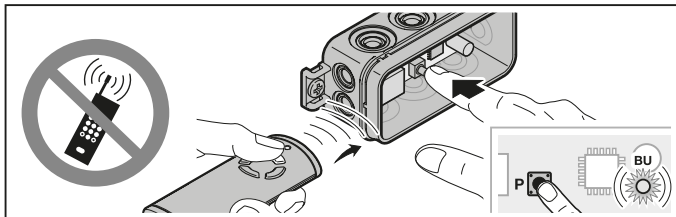

- Aktiver ønsket kanal ved å trykke på **P**-tasten.
 - Den blå lysdioden blinker langsomt for kanal 1
 - Den blå lysdioden blinker 2 x for kanal 2
- Sett håndsenderen som skal overføre sin kode, i modus **Overføre / Sende**. Dersom en gyldig radiokode identifiseres, blinker den blå lysdioden raskt i og slukner.
Mottakeren er i driftsmodus.

9 Drift

I driftsmodus signaliserer mottakeren at en gyldig radiokode er identifisert, ved at den blå lysdioden lyser.

MERK:

Ble en radiokode for den programmerte håndsendertasten først kopiert av en annen håndsender, må håndsendertasten for **første** bruk trykkes én gang til.

En gyldig radiokode kanal 1 identifiseres	= Lysdioden lyser kort 1 x
En gyldig radiokode kanal 2 identifiseres	= Lysdioden lyser kort 2 x
En gyldig radiokode, som ble lagret på begge kanalene, identifiseres	= Lysdioden lyser kontinuerlig 1 x

10 Tilbakemelding av kopplingsfunksjonene

Aktiveres en kommando for automatisk tilbakemelding* av en håndsender HS 5 BiSecur eller appen BiSecur, melder mottakeren umiddelbart releets aktuelle tilstand tilbake.

	Relé	HS 5 BiSecur
Tilbakemelding av kopplingsfunksjonene	aktivert	LED: grønn
	deaktivert	LED: rød
Ingen tilbakemelding		Kommunikasjonsfeil / utenfor rekkevidde

* – Se bruksanvisning håndsender HS 5 BiSecur, automatisk tilbakemelding av portposisjonen.

Håndsender HS 5 BiSecur

Er en radiokode programmert på to ulike kanaler, vurderer håndsenderen HS 5 BiSecur releets tilstand fortrinnsvis med kopplingsfunksjonen på/av.

Mulige tilbakemeldinger:

1. Dersom kopplingsfunksjonen på/av **ikke** er innstilt.
 - Minst ett relé er aktivert = LED: grønn
 - Alle reléer er deaktivert = LED: rød
2. Dersom kopplingsfunksjonen på/av er innstilt på **en** releutgang.
 - Kopplingsreleet er aktivert = LED: grønn
 - Kopplingsreleet er deaktivert = LED: rød

Releet som ikke koples, evalueres ikke for tilbakemeldingen.
3. Dersom kopplingsfunksjonen på/av er innstilt på **to eller flere** releutganger.
 - Alle kopplingsreleer er aktivert = LED: grønn
 - Minst ett kopplingsrelé er deaktivert = LED: rød

App BiSecur

Tilbakemeldinger App BiSecur se bruksanvisning for BiSecur Home (www.bisecur-home.com).

10.1 Ingen tilbakemelding

Mottar håndsenderen HS 5 BiSecur eller appen BiSecur App ingen tilbakemelding fra mottakeren HET/S 2 BiSecur / HET/S 24 BiSecur inntil maks 5 sekunder etter kommandoen, foreligger det en kommunikasjonsfeil.

- Den oransje lysdioden på håndsenderen blinker 4 x raskt.
 - Appen BiSecur App viser en tilsvarende melding.
- Se bruksanvisning for BiSecur Home (www.bisecur-home.com).

11 Tilbakestilling av enheten

Alle radiokoder slettes på følgende måte.

1. Slå av det aktiverte releet.
2. Trykk på **P**-tasten og hold den inne.
 - Den blå lysdioden blinker langsomt i 5 sekunder.
 - Den blå lysdioden blinker raskt i 2 sekunder.

3. Slipp **P**-tasten.

Alle radiokoder er slettet.

MERK:

Slippes **P**-tasten for tidlig, avbrytes tilbakestillingen av enheten og radiokodene slettes ikke.

12 Avfallshåndtering



Avfallsbehandling av emballasjen etter materialtype.



Elektriske og elektroniske produkter skal leveres til forhandleren eller gjenvinningsstasjonen.



Kast batteriene separat. I samsvar med avfallsforskriftene skal den enkelte forbruker levere inn batterier på samlingssteder, i butikker eller på gjenvinningsstasjoner.

13 Tekniske data

Mottaker HET / S 2 BiSecur / HET / S 24 BiSecur

Modell	HET/S2-868-BS HET/S24-868-BS
Frekvens	868 MHz
Utgangseffekt (EIRP)	maks. 20 mW
Spenningsforsyning	HET/S2-868-BS: 230 – 240 V AC HET/S24-868-BS: 12 V AC / 12 – 24 V DC
Tillatt omgivelsestemperatur	–20 °C til +40 °C
Maks. luftfuktighet	93 % ikke kondenserende
Kapslingsgrad	IP 44
Maks. belastning for releer	maks. 500 W / 250 V AC; 2,5 A / 30 V DC
Dimensjoner (B × H × D)	110 × 45 × 40 mm

14 EU-samsvarserklæring

Hörmann KG Verkaufsgesellschaft erklærer med dette at radioutstyrstypen mottaker HET / S 2 BiSecur / HET / S 24 BiSecur er i samsvar med direktiv 2014/53/EU.

Den fullstendige teksten til EU-samsvarserklæringen finner du på følgende internettadresse:



www.hoermann-docs.com/279231

Innehåll

1	Om denna bruksanvisning	109
2	Säkerhetsanvisningar	109
2.1	Korrekt användning.....	109
2.2	Säkerhetsanvisningar vid drift av mottagaren	109
3	Leveransomfattning.....	109
4	Beskrivning av mottagaren	110
4.1	LED-indikering	110
4.2	Knapp och DIL-brytare	111
5	Montering	111
6	Anslutning.....	111
7	Mottagarens omkopplingsfunktioner	111
7.1	HET/S 2 BiSecur / HET/S 24 BiSecur.....	111
7.2	DIL-brytarfunktioner.....	112
7.3	P-knappens funktion.....	112
8	Programmera fjärrkod.....	112
8.1	Programmera fjärrkoder.....	113
9	Drift.....	113
10	Svarssignal för kopplingsfunktioner	113
10.1	Ingen svarssignal	114
11	Reset	114
12	Avfallshantering	115
13	Tekniska data	115
14	EU-försäkran om överensstämmelse	115

Överlåtelse och mångfaldigande av detta dokument, utnyttjande och överföring av dess innehåll är ej tillåtet utan vårt tillstånd. Överträdelse leder till skadestånd. Med förbehåll för ändringar vad gäller patent, användning eller mönster. Rätten till ändringar förbehålles.

Bästa kund,
tack för att du har valt en kvalitetsprodukt ur vårt sortiment.

1 Om denna bruksanvisning

Läs igenom hela anvisningen noggrant. Den innehåller viktig information om produkten. Följ alla anvisningar, i synnerhet säkerhets- och varningsanvisningarna.

Ytterligare information om hur man använder fjärrstyrningskomponenter finns på internet.

Förvara anvisningen väl och se till att den alltid är tillgänglig för användaren.

2 Säkerhetsanvisningar

2.1 Korrekt användning

Mottagaren HET/S 2 BiSecur / HET/S 24 BiSecur är en dubbelriktad mottagare för styrning av maskinerier, styrsystem och elektriska förbrukare. Mottagaren har två reläutgångar. Båda används med trådlös BiSecur.

Andra användningsområden är inte tillåtna. Tillverkaren fransäger sig ansvar för skador som uppstår till följd av ej avsett bruk eller felaktig användning.

2.2 Säkerhetsanvisningar vid drift av mottagaren

VAR FÖRSIKTIG

Risk för personskador pga oavsiktlig portrörelse

► Se varningsanvisning, kapitel 8

OBS!

Påverkan från omgivningen

Om detta inte beaktas kan funktionen försämrats!

Skydda mottagaren från:

- direkt solljus (till. omgivningstemperatur: -20 °C till +40 °C)
- fukt
- damm

ANMÄRKNINGAR:

- Finns det ingen separat ingång till garaget ska alla ändringar i eller utökningar av fjärrsystem utföras inne i garaget.
- Gör ett funktionstest när fjärrsystemet har programmerats eller kompletterats.
- Använd endast originaldelar vid komplettering av fjärrsystemet.
- Omgivningsvillkoren kan påverka fjärrsystemets räckvidd.
- Räckvidden kan påverkas om GSM 900-mobiler används samtidigt.

3 Leveransomfattning

- Mottagare HET/S 2 BiSecur / HET/S 24 BiSecur
- Användaranvisning

4 Beskrivning av mottagaren

HET/S 2 BiSecur

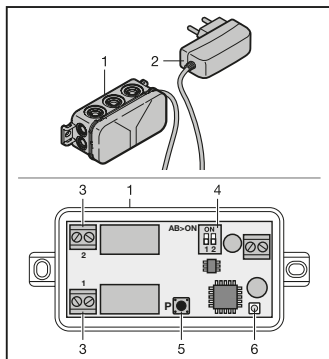

- 1 Mottagare med nätdel
- 2 Nätdel 230 - 240 V AC, förmonterad
- 3 Anslutningsklämmar för reläutgångarna
- 4 DIL-brytare med 2 mottagarfunktioner
- 5 Programmeringsknapp **P** (**P**-knapp)
- 6 LED, blå (BU), programmering

HET/S 24 BiSecur

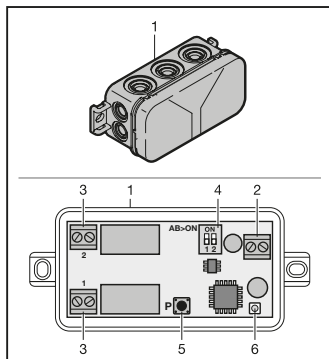

- 1 Mottagare
- 2 Anslutningsklämma för 12 V AC / 12 - 24 V DC försörjningsspänning
- 3 Anslutningsklämmar för reläutgångarna
- 4 DIL-brytare med 2 mottagarfunktioner
- 5 Programmeringsknapp **P** (**P**-knapp)
- 6 LED, blå (BU), programmering

4.1 LED-indikering

Blå (BU)

Status	Funktion
lyser kortvarigt	en giltig kod identifieras för kanal 1
lyser 2 gånger, kortvarigt	en giltig kod identifieras för kanal 2
lyser 1 gång, länge	en giltig kod som sparats på båda kanaler identifieras
blinkar långsamt	mottagaren är i programmeringsläge för kanal 1
blinkar 2 gånger	mottagaren är i programmeringsläge för kanal 2
blinkar snabbt efter långsam blinkning	vid programmeringen identifierades en giltig fjärrkod
blinkar långsamt i 5 sek., blinkar snabbt i 2 sek.	en reset av enheten genomförs resp. avslutas
från	driftläge

4.2 Knapp och DIL-brytare

P -knapp	val av kanal/relä
DIL -brytare (1/2)	inställning av funktioner

5 Montering

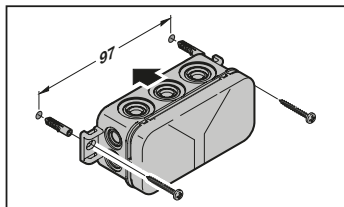

ANMÄRKNING:

Välj en lämplig monteringsplats för optimal räckvidd. Du får pröva dig fram för att hitta bästa möjliga riktning för antennen.

6 Anslutning

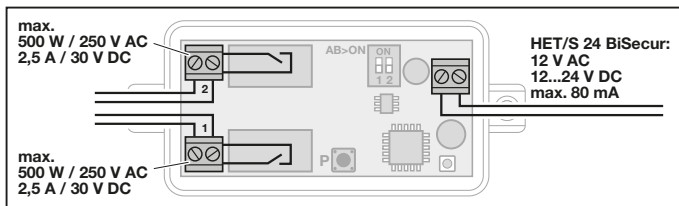

7 Mottagarens omkopplingsfunktioner

7.1 HET/S 2 BiSecur / HET/S 24 BiSecur



Mottagaren HET/S 2 BiSecur / HET/S 24 BiSecur har två reläutgångar som fungerar oberoende av varandra. För respektive reläutgång kan följande funktioner ställas in via DIL-brytaren.
 DIL-brytare **A** (1) = reläutgång 1
 DIL-brytare **B** (2) = reläutgång 2

7.2 DIL-brytarfunktioner

(med reläutgång 1 som exempel)

Impuls 0,5 sekunder

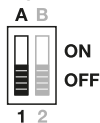

Reläet slår till för en period på 0,5 sekunder medan sändarimpulsen är igång. Därefter slår reläet ifrån.



Brytare Till / Från

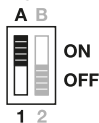

Vid den första sändarimpulsen slår reläet till och vid nästa sändarimpuls slår det ifrån.

Återställa inställningar

- ▶ Ställ DIL-brytare (A/B) på OFF. Funktionerna är återställda till leveransstatus.

7.3 P-knappens funktion

Med P-knappen väljer man kanal/relä som fjärrkoden ska programmeras för.

8 Programmera fjärrkod

VAR FÖRSIKTIG

Risk för personskador pga oavsiktlig portrörelse

Under programmeringen av fjärrsystemet kan oavsiktliga portrörelser förekomma.

- ▶ Se till att det inte finns några personer eller föremål i portens rörelseområde när fjärrstyrningen programmeras.

Max 100 fjärrkoder kan programmeras i mottagaren. De kan fördelas på de befintliga kanalerna.

Om samma fjärrkod programmeras på två olika kanaler, sparas den på båda kanalerna. I programmeringsläget kan man växla mellan kanalerna på mottagaren HET/S 2 BiSecur / HET/S 24 BiSecur genom att trycka på P-knappen, så länge som en kod inte identifieras.

Aktivera / byta kanal:

- ▶ Tryck på P-knappen 1 gång för att aktivera kanal 1.
- ▶ Tryck på P-knappen 2 gånger för att aktivera kanal 2.

Avbryta programmeringsläget:

- ▶ Tryck på P-knappen 3 gånger eller vänta på timeout.

Timeout:

Om ingen giltig kod identifieras inom 25 sekunder, övergår mottagaren automatiskt till driftläget.

8.1 Programmera fjärrkoder

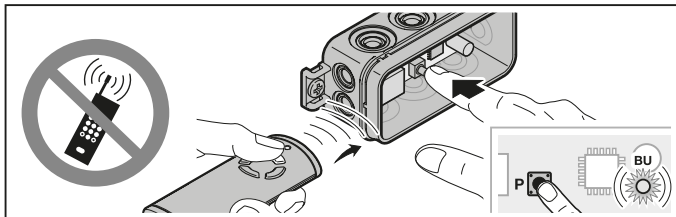

- Aktivera önskad kanal genom att trycka på **P**-knappen.
 - Den blå LEDn blinkar långsamt för kanal 1
 - Den blå LEDn blinkar 2 gånger för kanal 2.
- Ställ den fjärrkontroll som ska överlämna koden i läget **Överföring / Sändning**. Om en giltig kod identifieras, blinkar LEDn snabbt blått i och slocknar sedan. **Mottagaren är i driftläge.**

9 Drift

I driftläget signalerar mottagaren att en giltig kod identifierats genom att den blå LEDn tänds.

ANMÄRKNING:

Om den programmerade fjärrkontrollknappens kod har kopierats från en annan fjärrkontroll, måste man trycka ytterligare en gång på fjärrkontrollknappen **första** gången den används.

En giltig kod på kanal 1 identifieras

= LEDn lyser 1 gång, kortvarigt

En giltig kod på kanal 2 identifieras

= LEDn lyser 2 gånger, kortvarigt

En giltig kod som sparats på båda kanaler identifieras

= LEDn lyser 1 gång, länge

10 Svarssignal för kopplingsfunktioner

Om ett kommando för automatiskt svarssignal* ges av fjärrkontroll HS 5 BiSecur eller från appen BiSecur återrapporterar mottagaren omedelbart reläets aktuella tillstånd.

	Relä	HS 5 BiSecur
Kopplingsfunktion	tillkopplad	LED: grön
	frånkopplad	LED: röd
Ingen svarssignal		Kommunikationsfel/ utom räckvidd

* – Se användaranvisning fjärrkontroll HS 5 BiSecur, automatisk svarssignal för portläge.

Fjärrkontroll HS 5 BiSecur

Om en fjärrkod programmerats på två olika kanaler, utvärderas i första hand reläets position med funktionen till- /frånkoppling på fjärrkontroll HS 5 BiSecur.

Möjliga svarssignaler:

- Om funktionen till- /frånkoppling **inte** ställts in.
 - Om minst ett relä är tillkopplat = LED: grön
 - Inget relä är tillkopplat = LED: röd
- Om funktionen till- /frånkoppling är inställt på **en** reläutgång.
 - Kopplingsreläet är tillkopplat = LED: grön
 - Kopplingsreläet är frånkopplat = LED: röd

Det relä som inte är kopplat utvärderas inte avseende svarssignal.
- Om funktionen till- /frånkoppling är inställt på **två** reläutgångar.
 - Alla kopplade relä är tillkopplade = LED: grön
 - Minst ett kopplat relä är frånkopplat = LED: röd

App för BiSecur

Svarssignaler för appen BiSecur se användaranvisning för BiSecur Home (www.bisecur-home.com).

10.1 Ingen svarssignal

Om inte fjärrkontrollen HS 5 BiSecur eller appen BiSecur får någon svarssignal från mottagare HET/S 2 BiSecur / HET/S 24 BiSecur inom max. 5 sekunder efter kommandot, finns det ett kommunikationsfel.

- Fjärrkontrollens LED blinkar snabbt orange 4 gånger.
- Appen BiSecur visar dessutom ett meddelande.
Se användaranvisning för BiSecur Home (www.bisecur-home.com).

11 Reset

Alla koder raderas genom följande steg.

- Slå ifrån tillslagna reläer.
- Tryck på **P**-knappen och håll den nedtryckt.
 - LEDn blinkar långsamt blått i 5 sekunder.
 - LEDn blinkar snabbt blått i 2 sekunder.
- Släpp upp **P**-knappen.
Alla koder har raderats.

ANMÄRKNING:

Om man släpper upp **P**-knappen i förtid, avbryts reset-funktionen och koderna raderas inte.

12 Avfallshantering



Avfallshandtera förpackningen efter material.



Elektrisk och elektronisk utrustning får inte slängas tillsammans med hushålls- och restavfall.



Avfallshandtera batterierna separat. Alla användare måste enligt lag se till att batterierna lämnas in till ett lämpligt återvinningsställe i kommunen, stadsdelen eller i en affär.

13 Tekniska data

Mottagare HET / S 2 BiSecur / HET / S 24 BiSecur

Modell HET/S2-868-BS
HET/S24-868-BS

Frekvens 868 MHz

Överföringseffekt (EIRP) max 20 mW

Spänningsmatning HET/S2-868-BS: 230 – 240 V AC
HET/S24-868-BS: 12 V AC / 12 – 24 V DC

Tillåten omgivningstemperatur –20 °C till +40 °C

Maximal luftfuktighet 93 % icke-kondenserande

Skyddsklass IP 44

Reläets belastbarhet max 500 W / 250 V AC; 2,5 A / 30 V DC

Mått (B x H x D) 110 x 45 x 40 mm

14 EU-försäkran om överensstämmelse

Härmed intygar Hörmann KG Verkaufsgesellschaft att radioutrustningen mottagare HET / S 2 BiSecur / HET / S 24 BiSecur uppfyller direktivet 2014/53/EU.

Den fullständiga texten om EU-försäkran om överensstämmelse finns att läsa på följande webbadress:



www.hoermann-docs.com/279231

Sisältö

1	Käyttöohjetta koskevia ohjeita	117
2	Turvallisuusohjeet	117
2.1	Määräysten mukainen käyttö.....	117
2.2	Vastaanottimen käyttöä koskevia turvaohjeita.....	117
3	Toimitussisältö	117
4	Vastaanottimen kuvaus	118
4.1	LED-näyttö.....	118
4.2	Painike ja dippikytkin	119
5	Asennus	119
6	Liitäntä	119
7	Vastaanottimen kytkentätoiminnot	119
7.1	HET/S 2 BiSecur / HET/S 24 BiSecur.....	119
7.2	DIL-kytkimen toiminnot.....	120
7.3	P-painikkeen toiminto.....	120
8	Radiokoodin opettaminen	120
8.1	Radiokoodien opettaminen.....	121
9	Käyttö	121
10	Kytkentätoimintojen paluuilmoitus	121
10.1	Ei paluuilmoitusta.....	122
11	Laitteen nollaus	122
12	Hävittäminen	123
13	Tekniset tiedot	123
14	EU-vaatimustenmukaisuusvakuutus	123

Tämän dokumentin luovuttaminen kolmansille tahoille tai sen kopioiminen, sen sisällön käyttö tai tietojen välittäminen eteenpäin on kiellettyä, mikäli sitä ei ole nimenomaisesti sallittu. Määräysten vastainen käyttö velvoittaa korvausvaatimusten maksamiseen. Kaikki patentointia ja käyttömallien tai näytemallien kirjaamista koskevat oikeudet pidätetään. Oikeudet muutoksiin pidätetään.

Hyvä asiakas,
kiitos, että valitsit korkealaatuisen tuotteemme.

1 Käyttöohjetta koskevia ohjeita

Lue käyttöohje huolellisesti läpi, sillä se sisältää tärkeää tuotetietoa. Noudata kyseisiä ohjeita ja erityisesti turvallisuusohjeita ja varoituksia.

Radio-ohjattujen laitteiden käsittelyä koskevia lisäohjeita on Internetissä.

Säilytä käyttöohje huolellisesti ja varmista, että se on aina saatavilla sekä tuotteen käyttäjien nähtävillä.

2 Turvallisuusohjeet

2.1 Määräysten mukainen käyttö

Vastaanotin HET/S 2 BiSecur / HET/S 24 BiSecur on kaksisuuntainen vastaanotin käyttölaitteiden, ohjausten ja sähköisten laitteiden ohjaukseen. Vastaanottimessa on kaksi relelähtöä. Molempia käytetään BiSecur-radio-ohjauksella.

Muut käyttötavat ovat kiellettyjä. Valmistaja ei vastaa vaurioista, jotka aiheutuvat määräysten vastaisesta tai virheellisestä käytöstä.

2.2 Vastaanottimen käyttöä koskevia turvaohjeita



VARO

Tahattomasta oven liikkeestä aiheutuva loukkaantumisvaara

► Ks. varoitus luvussa 8

VAROITUS

Ympäristötekijöiden vaikutus toimintaan

Ohjeiden noudattamatta jättäminen voi vaikuttaa toimintaan!

Suojaa vastaanotin seuraavilta vaikutuksilta:

- suora auringonpaiste (ympäristön sallittu lämpötila: -20 °C – +40 °C)
- kosteus
- pöly

OHJE E:

- Ellei autotalliin ole toista erillistä sisäänpääsyä, kaikki radiojärjestelmien muutokset tai laajennukset on tehtävä autotallin sisältä käsin.
- Tarkista oven toiminta ohjelmoinnin tai radiojärjestelmän laajennuksen jälkeen.
- Radiojärjestelmän käyttöönottoon ja laajennukseen saa käyttää vain alkuperäisasiaa.
- Paikalliset olosuhteet voivat vaikuttaa kauko-ohjaimen kantamaan.
- GSM-900-matkapuhelinten samanaikainen käyttö saattaa häiritä radio-ohjausta.

3 Toimitussisältö

- Vastaanotin HET/S 2 BiSecur / HET/S 24 BiSecur
- Käyttöohje

4 Vastaanottimen kuvaus

HET/S 2 BiSecur

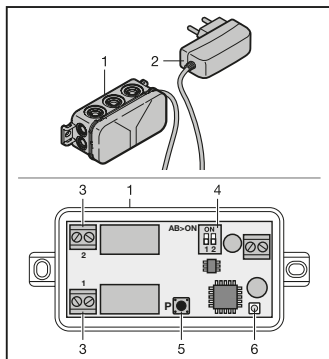

- 1 Vastaanotin ja pistokeverkkoalaite
- 2 Pistokeverkkoalaite 230 - 240 V AC, esiasennettu
- 3 Liitin relelähdistöstä
- 4 Kaksinkertainen dippikytkin vastaanottimen toimintoja varten
- 5 Ohjelmointipainike **P** (**P**-painike)
- 6 LED, sininen (BU), ohjelmointi

HET/S 24 BiSecur

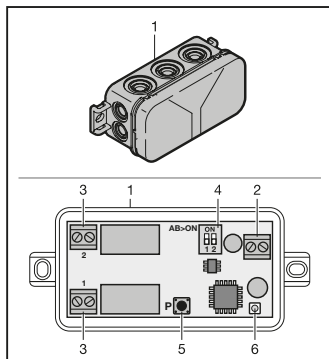

- 1 Vastaanotin
- 2 Syöttöjännitteen 12 V AC / 12 - 24 V DC liitin
- 3 Liitin relelähdistöstä
- 4 Kaksinkertainen dippikytkin vastaanottimen toimintoja varten
- 5 Ohjelmointipainike **P** (**P**-painike)
- 6 LED, sininen (BU), ohjelmointi

4.1 LED-näyttö

Sininen (BU)

tila	Toiminta
palaa lyhyesti	kanavalle 1 tunnistetaan voimassa oleva radiokoodi
palaa 2 x lyhyesti	kanavalle 2 tunnistetaan voimassa oleva radiokoodi
palaa 1 x pitkään	molemmille kanaville tallennettu voimassa oleva radiokoodi tunnistetaan
vilkkuu hitaasti	vastaanotin on kanavan 1 opetustilassa
vilkkuu 2 x	vastaanotin on kanavan 2 opetustilassa
vilkkuu nopeasti hitaan vilkkumisen jälkeen	opetuksen aikana on tunnistettu voimassa oleva radiokoodi
vilkkuu 5 sek. hitaasti, vilkkuu 2 sek. nopeasti	laitteen resetiä suoritetaan tai viimeistellään
pois	käyttötila

4.2 Painike ja dippikytkin

P -painike	Radiokanavan / releen valinta
D ippikytkin (1/2)	Toimintojen asettaminen

5 Asennus

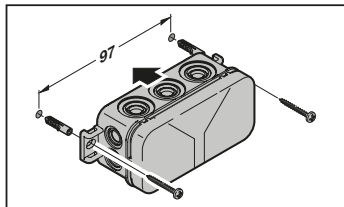

HUOMAA:

Ulottuvuuden voi optimoida asennuspaikan huolellisella valinnalla. Hae paras paikka kokeilemalla.

6 Liitäntä

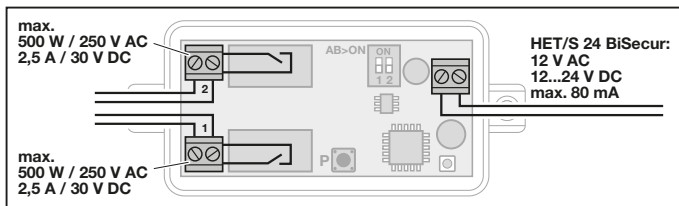

7 Vastaanottimen kytkentätoiminnot

7.1 HET/S 2 BiSecur / HET/S 24 BiSecur



Vastaanottimessa HET/S 2 BiSecur / HET/S 24 BiSecur on kaksi relelähettä, joita voi kytkeä toisistaan riippumatta. Seuraavat toiminnot voi asettaa dippikytkimellä jokaiselle relelähdölle

Dippikytkin **A** (1) = releläheto 1
Dippikytkin **B** (2) = releläheto 2

7.2 DIL-kytkimen toiminnot

(esimerkkinä relelähtö 1)

Impulssi 0,5 sekuntia

A B



ON

OFF

1 2

Releen kärki menee lähetyssignaali yhteydessä kiinni 0,5 sekunniksi ja aukeaa sen jälkeen.



Päälle- / pois-kytkentä

A B



ON

OFF

1 2

Releen kärki menee kiinni ensimmäisen lähetyssignaalin yhteydessä ja avautuu seuraavan yhteydessä.

Asetusten palauttaminen

- Aseta **dippikytkin (A/B)** asentoon **OFF**. Toiminnot on palautettu toimitustilaan.

7.3 P-painikkeen toiminto

P-painikkeella valitaan radiokanava / rele, jolle/johon radiokoodi on tarkoitus opettaa.

8 Radiokoodin opettaminen



VARO

Tahattomasta oven liikkeestä aiheutuva loukkaantumisvaara

Radio-ohjausjärjestelmän opettaminen voi aiheuttaa oven tahattomia liikkeitä.

- Varmista, että oven liikealueella ei ole radiojärjestelmää opetettaessa henkilöitä, varsinkaan lapsia, eikä myöskään esineitä.

Vastaanottimeen voi opettaa enint. 100 radiokoodia. Ne voi jakaa olemassa oleville kanaville.

Mikäli sama radiokoodi opetetaan kahdelle eri kanavalle, se tallennetaan molemmille kanaville.

Vastaanottimen HET/S 2 BiSecur / HET/S 24 BiSecur kanavia voi vaihtaa opetustilassa P-painiketta painamalla niin kauan kuin radiokoodia ei ole tunnistettu.

Kanavan aktivoimiseksi / vaihtamiseksi:

- Paina P-painiketta 1 x kanavan 1 aktivoimiseksi.
- Paina P-painiketta 2 x kanavan 2 aktivoimiseksi.

Opetustilan keskeyttämiseksi:

- Paina P-painiketta 3 x tai odota aikavalvonnan kulumista umpeen.

Aikavalvonta:

Mikäli 25 sekunnin sisällä ei tunnisteta voimassa olevaa radiokoodia, vastaanotin palaa automaattisesti takaisin käyttötilaan.

8.1 Radiokoodien opettaminen

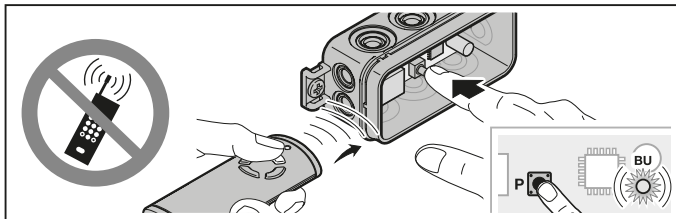

- Aktivoi haluttu kanava **P**-painiketta painamalla.
 - Sininen LED vilkkuu hitaasti kanavalle 1
 - Sininen LED vilkkuu 2 x kanavalle 2.
- Aseta käsilähetin, jonka radiokoodi on tarkoitus opettaa, tilaan **Sierito-opettaminen / lähettäminen**. Mikäli voimassaoleva radiokoodi tunnistetaan, LED vilkkuu nopeasti sinisenä ja sammuu sen jälkeen.
Vastaanotin on käyttötilassa.

9 Käyttö

Vastaanotin osoittaa käyttötilassa voimassaolevan radiokoodin tunnistamisen sinisellä LED:illä, joka syttyy hetkeksi palamaan.

HUOMAA:

Mikäli opetetun käsilähetinpainikkeen radiokoodi on juuri kopioitu toisesta käsilähettimestä, käsilähetin painiketta on painettava **ensimmäistä** käyttöä varten toisen kerran.

kanavalla 1 tunnistetaan voimassa oleva radiokoodi	= LED palaa 1 x lyhyesti
kanavalla 2 tunnistetaan voimassa oleva radiokoodi	= LED palaa 2 x lyhyesti
Molemmille kanaville tallennettu voimassa oleva radiokoodi tunnistetaan	= LED palaa 1 x pitkään

10 KytKentätoimintojen paluuilmoitus

Mikäli HS 5 BiSecur -käsilähetimestä tai BiSecur App -sovelluksesta laukaistaan komento automaattista paluuilmoitusta varten*, vastaanotin ilmoittaa heti releen sen hetkisen tilan.

	Rele	HS 5 BiSecur
KytKentätoiminto	kiinni	LED: vihreä
	irti	LED: punainen
Ei paluuilmoitusta		Tiedonsiirtovirhe / kantaman ulkopuolella

* – Ks. käsilähetin HS 5 BiSecur käyttöohje, oven asennon automaattinen paluuilmoitus.

Käsilähetin HS 5 BiSecur

Mikäli radiokoodi on opetettu kahdelle eri kanavalle, käsilähettimessä HS 5 BiSecur tulkitaan mieluiten releen tila toiminnolla päälle-/poiskytkentä.

Mahdolliset paluuilmoitukset:

- Mikäli toimintoa päälle- / poiskytkentä **ei** ole asetettu.
 - Vähintään yksi rele on kiinni = LED: vihreä
 - Kaikkien releiden kärki on irti = LED: punainen
- Mikäli toiminto päälle- / poiskytkentä on asetettu **yhdestä** relelähdestä.
 - Kytkevän releen kärki on kiinni = LED: vihreä
 - Kytkevän releen kärki on irti = LED: punainen

Ei-kytkevää relettä ei tulkita paluuilmoitusta varten.
- Mikäli toiminto päälle- / poiskytkentä on asetettu **kahdesta** relelähdestä.
 - Kaikkien kytkevien releiden kärjet ovat kiinni = LED: vihreä
 - Vähintään yhden kytkevän releen kärki on irti = LED: punainen

BiSecur App -sovellus

Ks. BiSecur App -sovellusten paluuilmoitusten osalta BiSecur Home -käyttöohje (www.bisecur-home.com).

10.1 Ei paluuilmoitusta

Mikäli käsilähetin HS 5 BiSecur tai BiSecur App -sovellus ei ole saanut vastaanottimelta HET/S 2 BiSecur / HET/S 24 BiSecur enintään 5 sekunnin sisällä komennosta paluuilmoitusta, kyseessä on tiedonsiirtovirhe.

- Käsilähettimen LED vilkkuu 4 x nopeasti oranssina.
- BiSecur App -sovellus näyttää vastaavan ilmoituksen.
Ks. BiSecur Home -käyttöohje (www.bisecur-home.com).

11 Laitteen nollaus

Kaikki radiokoodit poistetaan, kun seuraavat vaiheet suoritetaan.

- Kytke kiinni mennyt rele pois päältä.
- Paina **P**-painiketta ja pidä se painettuna.
 - LED vilkkuu 5 sekunnin ajan hitaasti sinisenä.
 - LED vilkkuu 2 sekunnin ajan nopeasti sinisenä.
- Vapauta **P**-painike.

Kaikki radiokoodit on poistettu.

HUOMAA:

Mikäli **P**-painike vapautetaan ennenaikaisesti, laitteen reset keskeytetään eikä radiokoodeja poisteta.

12 Hävittäminen



Hävitä pakkaus materiaalille sopivalla tavalla.



Sähkö- ja elektroniikkalaitteet on luovutettava niille tarkoitettuun vastaanotto- ja keräyspisteeseen.



Hävitä paristot erikseen. Jokaisella käyttäjällä on lain mukainen velvollisuus viedä paristot kunnan, kaupunginosan tai myymälän keräyspisteeseen.

13 Tekniset tiedot

Vastaanotin HET / S 2 BiSecur / HET / S 24 BiSecur

Malli	HET/S2-868-BS HET/S24-868-BS
Taajuus	868 MHz
Lähetysteho (EIRP)	maks. 20 mW
Jännitesyöttö	HET/S2-868-BS: 230 – 240 V AC HET/S24-868-BS: 12 V AC / 12 – 24 V DC
Sallittu ympäristön lämpötila	–20 °C – +40 °C
Maks. ilmankosteus	93 % ei kondensoiva
Suojausluokka	IP 44
Releen kuormitettavuus	maks. 500 W / 250 V AC; 2,5 A / 30 V DC
Mitat (L x K x S)	110 x 45 x 40 mm

14 EU-vaatimustenmukaisuusvakuutus

Hörmann KG Vertriebsgesellschaft vakuuttaa täten, että Vastaanotin HET / S 2 BiSecur / HET / S 24 BiSecur on direktiivin 2014/53/EU mukainen.

EU-vaatimustenmukaisuusvakuutuksen täydellinen teksti löytyy seuraavasta Internet-osoitteesta:



www.hoermann-docs.com/279231

Indholdsfortegnelse

1	Om denne vejledning	125
2	Sikkerhedsanvisninger	125
2.1	Tilsigtet anvendelse	125
2.2	Sikkerhedsanvisninger for modtagerens drift.....	125
3	Leveringsomfang	125
4	Beskrivelse af modtageren	126
4.1	LED-visning.....	126
4.2	Knapper og DIL-kontakter	127
5	Montering	127
6	Tilslutning	127
7	Modtagerens koblingsfunktioner	127
7.1	HET/S 2 BiSecur / HET/S 24 BiSecur.....	127
7.2	DIL-kontakternes funktioner	128
7.3	P-knappens funktion.....	128
8	Indlæring af en trådløs kode	128
8.1	Indlæring af trådløse koder.....	129
9	Drift	129
10	Tilbage melding om koblingsfunktionerne	129
10.1	Ingen tilbage melding	130
11	Reset af apparatet	130
12	Bortskaffelse	131
13	Tekniske data	131
14	EU-overensstemmelseserklæring	131

Det er ikke tilladt at give dette dokument videre eller at mangfoldiggøre det, bruge det i anden sammenhæng eller at meddele dets indhold til andre, medmindre der udtrykkeligt er givet tilladelse hertil. Overtrædelser medfører pligt til skadeserstatning. Alle rettigheder forbeholdes i tilfælde af patenttildeling, registrerede varemærker eller beskyttet design. Ret til ændringer forbeholdes.

Kære kunde,
tak for, at du har valgt et af vores kvalitetsprodukter.

1 Om denne vejledning

Læs hele vejledningen omhyggeligt igennem, den indeholder vigtige informationer om produktet. Overhold anvisningerne - du skal især overholde alle sikkerhedsanvisninger og advarsler.

Yderligere informationer om betjeningen af trådløse komponenter finder du på internettet. Opbevar vejledningen omhyggeligt og sørg for, at den altid står til rådighed for brugeren af produktet.

2 Sikkerhedsanvisninger

2.1 Tilsigtet anvendelse

Modtageren HET/S 2 BiSecur / HET/S 24 BiSecur er en tovejs modtager til styring af åbnere, styringer og elektriske forbrugere. Modtageren har to relæudgange. Begge bruges med BiSecur-koden.

Andre former for anvendelse er ikke tilladt. Producenten hæfter ikke for skader, der opstår som følge af overskridelse af den tilsigtede anvendelse eller pga. forkert betjening.

2.2 Sikkerhedsanvisninger for modtagerens drift



FORSIGTIG

Fare for tilskadekomst pga. utilsigtet portkørsel

► Se advarselshenvisning i kapitel 8

BEMÆRK!

Forringelse af funktionen pga. miljøpåvirkninger

I tilfælde af overtrædelse eller tilsidesættelse kan funktionen forringes!

Beskyt modtageren mod følgende:

- Direkte solstråler (tilladt omgivelsestemperatur: -20 °C til +40 °C)
- Fugt
- Støvelastning

OBS:

- Hvis der ikke findes en separat adgang til garagen, skal enhver ændring eller udvidelse af de trådløse systemer gennemføres inde i garagen.
- Efter programmeringen eller udvidelsen af det trådløse system skal der gennemføres en funktionskontrol.
- Brug kun originale dele til udvidelsen af det trådløse system.
- De lokale forhold kan påvirke det trådløse systems rækkevidde.
- GSM 900-mobiltelefoner kan påvirke rækkevidden, hvis de bruges samtidig med det trådløse system.

3 Leveringsomfang

- Modtager HET/S 2 BiSecur / HET/S 24 BiSecur
- Betjeningsvejledning

4 Beskrivelse af modtageren

HET/S 2 BiSecur

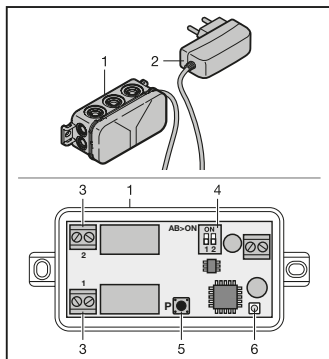

- 1 Modtager med netadapter
- 2 Netadapter 230 - 240 V AC, færdigmonteret
- 3 Tilslutningsklemme fra relæudgangene
- 4 Dobbelt DIL-kontakt til modtagerfunktioner
- 5 Programmeringsknap **P** (**P**-knap)
- 6 LED, blå (BU), programmering

HET/S 24 BiSecur

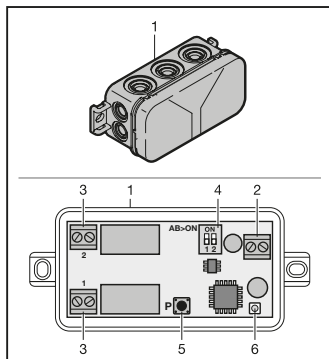

- 1 Modtager
- 2 Tilslutningsklemme til 12 V AC / 12 - 24 V DC forsyningsspænding
- 3 Tilslutningsklemme fra relæudgangene
- 4 Dobbelt DIL-kontakt til modtagerfunktioner
- 5 Programmeringsknap **P** (**P**-knap)
- 6 LED, blå (BU), programmering

4.1 LED-visning

Blå (BU)

Tilstand	Funktion
Lyser kort	Der registreres en gyldig trådløs kode for kanal 1
Lyser kort 2 x	Der registreres en gyldig trådløs kode for kanal 2
Lyser 1 x i lang tid	Der registreres en gyldig trådløs kode, som gemmes på begge kanaler
Blinker langsomt	Modtageren er i indlæringsmodus for kanal 1
Blinker 2 x	Modtageren er i indlæringsmodus for kanal 2
Blinker hurtigt efter en langsom blinken	Under indlæringen blev der registreret en gyldig trådløs kode
Blinker langsomt i 5 sek., blinker hurtigt i 2 sek.	Reset af apparatet gennemføres eller færdiggøres
FRA	Driftsmodus

4.2 Knapper og DIL-kontakter

P-knap	Valg af trådløs kanal / relæ
DIL-kontakt (1/2)	Indstilling af funktioner

5 Montering

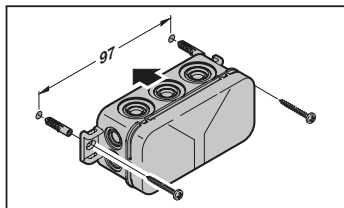

OBS:

Rækkevidden kan optimeres via valget af monteringssted. Den bedste retning skal findes ved at prøve sig frem.

6 Tilslutning

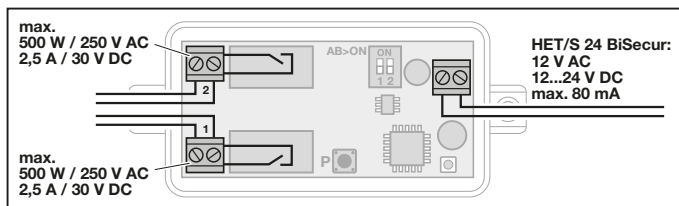

7 Modtagerens koblingsfunktioner

7.1 HET/S 2 BiSecur / HET/S 24 BiSecur



ON
OFF

Modtageren HET/S 2 BiSecur / HET/S 24 BiSecur har to relæudgange, som kan kobles uafhængigt af hinanden.

For hver relæudgang kan de efterfølgende funktioner indstilles med DIL-kontakten.

DIL-kontakt **A** (1) = relæudgang 1

DIL-kontakt **B** (2) = relæudgang 2

7.2 DIL-kontakternes funktioner

(relæudgang 1 i eksemplet)

Impuls 0,5 sekunder



ON
OFF

Relæet trækker til i 0,5 sek. ved en sendeimpuls, derefter sætter det ud.



TIL / FRA-kobling



ON
OFF

Relæet trækker til ved den første sendeimpuls og sætter ud ved den næste sendeimpuls.

Reset af indstillingerne

- ▶ Stil DIL-kontakten (A/B) på OFF.

Funktionerne er stillet tilbage til tilstanden som ved leverancen.

7.3 P-knappens funktion

Med P-knappen vælges den trådløse kanal/relæet, som der skal indlæres en trådløs kode på.

8 Indlæring af en trådløs kode



FORSIGTIG

Fare for tilskadekomst pga. utilsigtet portkørsel

Under indlæringen af det trådløse system kan der optræde utilsigtede kørsler.

- ▶ Vær ved indlæringen af det trådløse system opmærksom på, at der ikke befinder sig personer eller genstande i portens bevægelsesområde.

Der kan maks. indlæres 100 trådløse koder på modtageren. De kan fordeles på de forskellige kanaler, der står til rådighed.

Hvis den samme trådløse kode indlæres på to forskellige kanaler, gemmes den på begge kanaler.

I indlæringsmodus kan der skiftes mellem HET/S 2 BiSecur / HET/S 24 BiSecur-modtagerens kanaler ved at trykke på P-knappen, såfremt der ikke er registreret en trådløs kode.

Kanalaktivering /-skifte:

- ▶ Tryk 1 x på P-knappen for at aktivere kanal 1.
- ▶ Tryk 2 x på P-knappen for at aktivere kanal 2.

Afbrydelse af indlæringsmodus:

- ▶ Tryk 3 x på P-knappen eller afvent timeout.

Timeout:

Hvis der ikke registreres en gyldig trådløs kode inden for 25 sekunder, skifter modtageren automatisk tilbage til driftsmodus.

8.1 Indlæring af trådløse koder

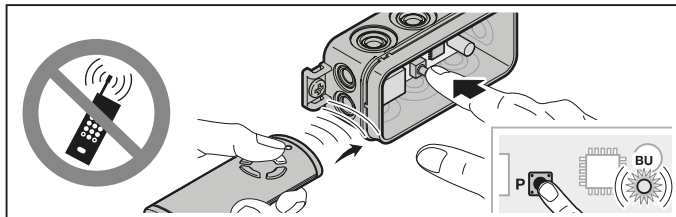

1. Aktivér den ønskede kanal ved at trykke på **P**-knappen.
 - Den blå LED blinker langsomt for kanal 1
 - Den blå LED blinker 2 x for kanal 2
2. Håndsenderen, der skal sende den trådløse kode videre, skal anbringes i modus **Overfør / send**.
Hvis der registreres en gyldig trådløs kode, blinker LED'en hurtigt i med blå farve og slukkes derefter.
Modtageren er i driftsmodus.

9 Drift

I driftsmodus signaliserer modtageren registreringen af en gyldig trådløs kode ved, at den blå LED lyser op.

OBS:

Hvis den trådløse kode fra den indlærte håndsenderknap er kopieret fra en anden håndsender, skal der trykkes på håndsenderknappen en ekstra gang ved den **første** drift.

Der registreres en gyldig trådløs kode, kanal 1	= LED'en lyser kort 1 x
Der registreres en gyldig trådløs kode, kanal 2	= LED'en lyser kort 2 x
Der registreres en gyldig trådløs kode, som gemmes på begge kanaler	= LED'en lyser 1 x i lang tid

10 Tilbage melding om koblingsfunktionerne

Hvis der udløses en kommando om automatisk tilbage melding* fra en HS 5 BiSecur-håndsender eller fra BiSecur-app'en, melder modtageren umiddelbart tilbage om relæets aktuelle tilstand.

	Relæ	HS 5 BiSecur
Koblingsfunktion	Aktiveret	LED: grøn
	Ikke aktiveret	LED: rød
Ingen tilbage melding		Kommunikations-fejl / uden for rækkevidde

* – Se betjeningsvejledningen til håndsenderen HS 5 BiSecur, automatisk tilbage melding om portpositionen.

Håndsender HS 5 BiSecur

Hvis der er indlært en trådløs kode på to eller flere forskellige kanaler, udlæses relæets tilstand på håndsenderen HS 5 BiSecur fortrinsvist med funktionen TIL-/FRA-kobling.

Mulige tilbagemeldinger:

1. Hvis funktionen TIL-/FRA-kobling **ikke** er indstillet.
 - Mindst ét relæ er aktiveret = LED: grøn
 - Der er ikke aktiveret nogen relæer = LED: rød
2. Hvis funktionen TIL-/FRA-kobling er indstillet ved **en** relæudgang.
 - Det koblende relæ er aktiveret = LED: grøn
 - Det koblende relæ er ikke aktiveret = LED: rød

Det ikke-koblende relæ udlæses ikke til tilbagemeldingen.
3. Hvis funktionen TIL-/FRA-kobling er indstillet ved **to** relæudgange.
 - Alle koblende relæer er aktiveret = LED: grøn
 - Mindst ét koblende relæ er ikke aktiveret = LED: rød

BiSecur-app

Tilbagemeldinger fra BiSecur-app'en: se betjeningsvejledningen til BiSecur Home (www.bisecur-home.com).

10.1 Ingen tilbagemelding

Hvis håndsenderen HS 5 BiSecur eller BiSecur-app'en ikke modtager en tilbagemelding fra modtageren HET/S 2 BiSecur/HET/S 24 BiSecur senest 5 sek. efter kommandoen, foreligger der en kommunikationsfejl.

- LED'en på håndsenderen blinker hurtigt orange 4 x.
- BiSecur-app'en viser en tilsvarende melding. Se betjeningsvejledningen til BiSecur Home (www.bisecur-home.com).

11 Reset af apparatet

Alle trådløse koder slettes ved udførelsen af følgende trin.

1. Frakobl relæer, der trækker.
2. Tryk på **P**-knappen og hold den trykket ind.
 - LED'en blinker langsomt i 5 sek. med blå farve.
 - LED'en blinker hurtigt i 2 sek. med blå farve.
3. Slip **P**-knappen.

Alle trådløse koder blev slettet.

OBS:

Hvis **P**-knappen slippes i utide, afbrydes tilbagestillingen af apparatet; de trådløse koder slettes ikke.

12 Bortskaffelse



Bortskaf emballagen sorteret.



Elektriske og elektroniske apparater skal afleveres på indsamlingssteder og grenbrugspladser.



Bortskaf batterier separat. Alle forbrugere har efter loven pligt til at aflevere batterier på et indsamlingssted i kommunen, bydelen eller i en forretning.

13 Tekniske data

Modtager HET / S 2 BiSecur / HET / S 24 BiSecur

Model HET/S2-868-BS
HET/S24-868-BS

Frekvens 868 MHz

Sendeeffekt (EIRP) maks. 20 mW

Spændingsforsyning HET/S2-868-BS: 230 – 240 V AC

HET/S24-868-BS: 12 V AC / 12 – 24 V DC

Till. omgivelsestemperatur –20 °C til +40 °C

Maks. luftfugtighed 93 % ikke-kondenserende

Kapslingstype IP 44

Relæernes belastningsevne maks. 500 W / 250 V AC; 2,5 A / 30 V DC

Mål (b x h x D) 110 x 45 x 40 mm

14 EU-overensstemmelseserklæring

Hermed erklærer Hörmann KG Verkaufsgesellschaft, at radiosystemet modtager HET / S 2 BiSecur / HET / S 24 BiSecur overholder direktivet 2014/53/EU.

EU-overensstemmelseserklæringens fuldstændige tekst kan findes på den følgende internetadresse:



www.hoermann-docs.com/279231

HET/S 2 BiSecur / HET/S 24 BiSecur

Hörmann KG Verkaufsgesellschaft
Upheider Weg 94-98
33803 Steinhagen
Deutschland



4581525 B6